



  
Catálogo  
2025-26

# Todo para la Construcción





## **¿Qué encontrarás en el interior de este catálogo?**

**...¡Todo tipo de materiales, ferretería, jardinería y más!  
Las soluciones que necesitas para tu construcción y con  
la calidad Material Building by Emccat...**

*En Material Building by Emccat nos encargamos de proporcionarte todas las alternativas posibles para tus trabajos. Nos aseguramos de darte la mejor opción, la que más se ajuste a lo que estás buscando, y siempre ligado a un buen precio y servicio totalmente personalizado.*

*A través de esta edición deseamos transmitir una vez más el compromiso que tenemos con ustedes, nuestros clientes y profesionales. Teniendo en cuenta cada detalle, en **BUILDCLASS** conseguirás materiales de calidad para la construcción, herramientas, maquinaria, tejas de vanguardia, etc. Desde los productos más básicos para construir hasta complementos y sistemas de calefacción más punteros.*

*Nuestra misión es ayudarte en la creación de tus obras y cumplir con las más exigentes expectativas del mercado. Por eso queremos que conozcas y descubras las ilimitadas gamas de producto disponibles en nuestros almacenes asociados y tiendas Material Building by Emccat. Esperamos que esta publicación **BUILDCLASS** te sirva como una guía orientativa de lo que ofrecemos y de lo que somos.*

*Desde Material Building by Emccat, presentamos y ponemos a su disposición todo un abanico de artículos, referencias modernas y ventajas de calidad para poder crear y trabajar, ¡informate con nuestros asesores de venta! ¡Te esperamos!*

*Entra en la web [www.emccat.cat](http://www.emccat.cat) y busca tu almacén más cercano.  
Estamos para asesorarte... ¡No lo dudes más, escogenos para ayudarte!*

**El cambio comienza ya!!!**

**Material Building by Emccat es confianza,  
profesionalidad, dedicación, servicio  
personalizado, transparencia y calidad...**

**¡Estamos totalmente comprometidos contigo!**

**Ferran Nájara**  
Director de Material Building by Emccat

## Básicos Construcción

- Cemento gris, mortero, hormigón y árido
- Cemento cola y morteros de reparación
- Placa de yeso, perfilería metálica y pastas
- Yeso y escayola
- Cerámica convencional
- Renovación/impermeabilización de fachadas
- Prefabricados de hormigón y hierro

## Aislamiento / Impermeab.

- Lana de roca y de vidrio
- Aislamiento térmico y acústico
- Poliestireno expandido (EPS)
- Láminas EPDM y complementos
- Imp. de cubiertas y piscinas
- Imp. bituminosa y líquida

## Químicos / Aditivos

- Membranas y bandas autoadhesivas
- Adhesivos y selladores
- Siliconas y espumas
- Detergentes y limpiadores
- Protectores y antifiltraciones
- Pintura y esmaltes

## Soluciones diversas

- Tejados y cubiertas
- Cierres
- Estructuras puertas correderas
- Escaleras, ventanas y claraboyas
- Taquillas y otros equipamientos
- Perfilería metálica
- Cantoneras, ángulos, listillos y plotos
- Tapas, rejillas y canales
- Policarbonato y poliéster

## Edificación

- Suelo radiante
- Láminas y paneles infrarrojos
- Sistemas de calefacción para exteriores
- Colectores y sistemas de control
- Radiadores
- Fontanería y PVC
- Evacuación de humos y gases
- Chimeneas y estufas de pellet

## Jardín / Exteriores

- Césped artificial, bolos y triturados
- Sistemas de ocultación y decoración
- Mobiliario jardín
- Tarimas y travessías
- Perfiles jardinería y paisajismo
- Suelos y sustratos
- Barbacoas de obra
- Pérgolas, cocheras y casitas de madera
- Trat. de aguas residuales
- Sist. recuperación agua lluvia

## Ferretería y otros

- Herramienta manual y eléctrica
- Ropa de trabajo y calzado
- Protección y seguridad
- Discos diamante y brocas
- Muelas, coronas y discos abrasivos
- Sistemas de nivelación
- Caracoles y tacos
- Cadenas, cuerdas y eslingas
- Hormigoneras y maquinaria
- Puertas acorazadas y de trastero
- Iluminación portátil

# MEGAFLEX GEL

## EL ADHESIVO PARA EL PROFESIONAL



**BAJAS EMISIONES DE POLVO**



**CON FIBRAS**



**DOBLE CONSISTENCIA**



**CONSISTENCIA GEL**



**DEFORMABLE Y FLEXIBLE**



**DESlizamiento NULO**



**MÁS TIEMPO ABIERTO**



## CEMENTO COLA PORCELÁNICO C2TE

**ADHESIVO ESPECIAL PARA LA COLOCACIÓN DE PIEZAS CON Y SIN ABSORCIÓN, DE GRAN FORMATO Y RECTIFICADO.**

- Para pavimentos de interior y exterior, y revestimientos de interior.
- Colocación baldosa porcelánica, cerámica, gres y mármol.
- Pavimentos de tráfico intenso.
- Aplicación sobre antiguos pavimentos de gres.
- Especialmente indicado para piezas de gran formato y ratificados (3600 cm<sup>2</sup>)
- Colocación en pavimentos sobre instalaciones de calefacción radiante.
- Apto por inmersión en agua.
- desplazamiento nulo.



## CEMENTO COLA EXTRA C1TE

**ADHESIVO DE ALTAS PRESTACIONES, ESPECIALMENTE RECOMENDADO PARA PISCINAS Y CARTÓN DE YESO.**

- Para pavimentos de interior y exterior, y revestimientos de interior.
- Colocación baldosa cerámica, mosaico, mármol, etc.
- Especialmente recomendado para piscinas.
- Gran adherencia.
- Fácil de aplicar.
- Excelente impermeabilidad.



## CEMENTO COLA FLEXIBLE C2TES1

**ADHESIVO DEFORMABLE ESPECIAL PARA LA COLOCACIÓN EN FACHADAS, Y SOBRE CALEFACCIÓN RADIANTE.**

- Para revestimientos y pavimentos en el exterior y exterior.
- Colocación baldosa cerámica, gres, mármol, etc.
- Pavimentos de tráfico intenso.
- Revestimiento de fachadas.
- Gran flexibilidad.
- Aplicación sobre antiguos revestimientos.
- Colocación en pavimentos sobre instalaciones de calefacción radiante.



## CEMENTO COLA GRIS ANEXO ZA

**ADHESIVO PARA LA FIJACIÓN DE CERÁMICA Y GRES.**

- Para pavimentos y revestimientos de interior.
- Colocación de baldosa cerámica y gres.
- Gran adherencia.
- Fácil de aplicar.
- No necesita humedecer el apoyo.
- Excelente grado de retención de agua.

## SISTEMA DE AISLAMIENTO TÉRMICO Y ACÚSTICO PARA EL EXTERIOR CON ACABADO ACRÍLICO

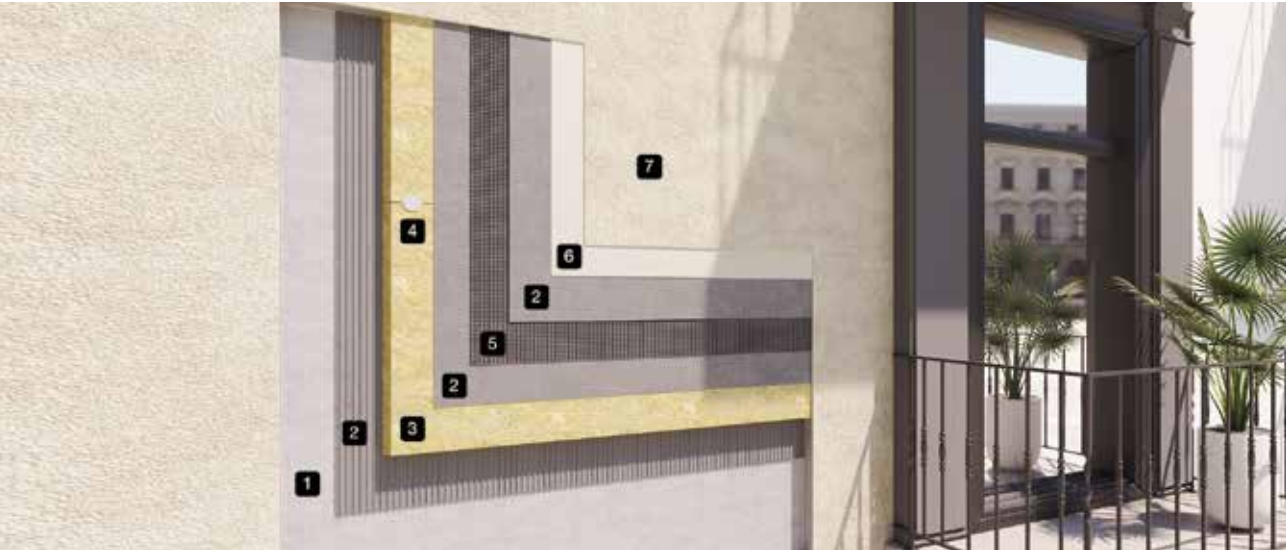

### PROPAM® AISTERM SILENCE

- |   |  |                                   |
|---|--|-----------------------------------|
| <b>1</b> SUPORT                             | <b>4</b> PROPAM® AISTERM TACO FIJACIÓN | <b>7</b> PROPAM® COAT TOP SLX 1.2 |
| <b>2</b> PROPAM® AISTERM                    | <b>5</b> PROPAM® AISTERM MALLA 160     |                                   |
| <b>3</b> PROPAM® AISTERM PANEL LANA MINERAL | <b>6</b> PROPAM® COAT FILM             |                                   |



## SISTEMA DE AISLAMIENTO TÉRMICO POR EL EXTERIOR CON ACABADO NATURAL BASE CAL ULTRAFINO



### PROPAM® AISTERM NATURE

- 1** SUPORT
- 2** PROPAM® AISTERM FLEX
- 3** PROPAM® AISTERM PLACA EPS
- 4** PROPAM® AISTERM TACO FIJACIÓN
- 5** PROPAM® AISTERM MALLA 160
- 6** PROPAM® CAL NATURE



## SISTEMA AUTONIVELANTE PARA PAVIMENTOS DE USO RESIDENCIAL CON ACABADO CERÁMICO SOBRE SISTEMA DE CALEFACCIÓN RADIANTE



### PROPAM® LEVEL CONFORT TILE

- |   |                            |
|---|----------------------------|
| <b>1</b> HORMIGÓN, MORTERO, ANTIGUO PAVIMENTO | <b>4</b> PAM® ECOGEL FLEX  |
| <b>2</b> PROPAM® PRIMER GRIP+                 | <b>5</b> PLAQUETA CERÁMICA |
| <b>3</b> PROPAM® FLOOR LEVEL 100              | <b>6</b> BORADA® CHROMA    |



**SISTEMA DE IMPERMEABILIZACIÓN DE CUBIERTAS, BALCONES Y TERRAZAS BAJO CERÁMICA**



**PROPAM® STOP WATER TERRACE TILE**

- 1** SUPORT
- 2** PROPAM® IMPE FLEX
- 3** PROPAM® FIBER GLASS
- 4** PAM® ECOGEL FLEX
- 5** CERÀMICA
- 6** BORADA® CHROMA



## SISTEMA DE ELIMINACIÓN DE HUMEDADES POR CAPILARIDAD INTERIOR

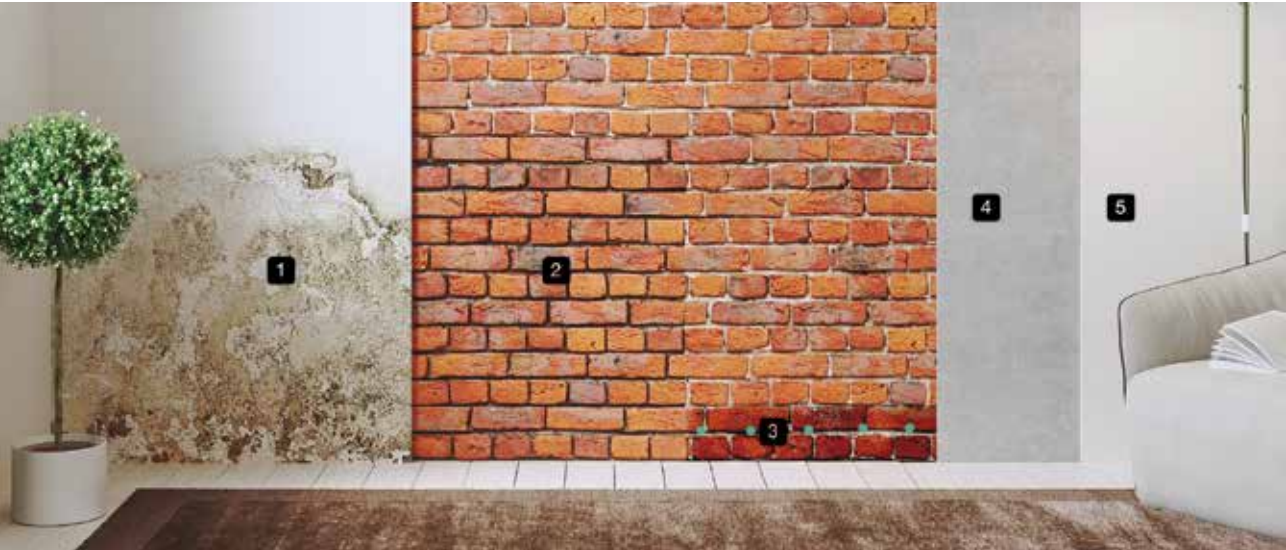

### PROPAM® STOP WATER WALL

- 1** SOPORTE DAÑADO
- 2** SOPORTE DE LADRILLO
- 3** PROPAM® INJECT CREAM
- 4** PROPAM® IMPE CAPA GRUESA
- 5** PROPAM® CAL NATURE



**SISTEMA DE IMPERMEABILIZACIÓN DE PISCINAS NUEVAS O REHABILITACIÓN SUPERFICIAL DE BLOQUE, MORTERO U HORMIGÓN EN ACABADO CERÁMICO**



**PROPAM® STOP WATER POOL TILE**

- 1** SUPORT
- 2** PROPAM® REPAR TECHNO 20
- 3** PROPAM® IMPE FLEX
- 4** PROPAM® FIBER GLASS
- 5** PAM® ECOGEL FLEX
- 6** GRESITE
- 7** BORADA® CHROMA





# Pégate a la sostenibilidad

La nueva fórmula fibrigel con **materiales reciclados** que reduce la huella de carbono y aporta un **extra de cremosidad**



## -15% Huella de carbono\*



Nuevo color neutro con materiales reciclados



-15% Reduce el tiempo de aplicación



Nuevo packaging 100% reciclable



Óptima cremosidad y trabajabilidad



webercol MULTIGEL futuRE



webercol DUOGEL futuRE



webercol SUPERGEL futuRE

# webercolor PREMIUM OCEAN

Sumérgete en la innovación a todo color



Nueva fórmula premium para cloración salina



Producto de fácil limpieza

Fórmula de elevada dureza





Certificada para las piscinas de cloración salina

Zonas exteriores, piscinas y terrazas

# webertherm acoustic

Disfruta tu tiempo libre  
en silencio

## UN NUEVO NIVEL DE CONFORT ACÚSTICO

-  Excelente aislamiento acústico
-  Óptimo aislamiento térmico
-  Elevada eficiencia energética
-  Alta protección contra incendios

[www.es.weber](http://www.es.weber)

Nos comprometemos a construir mejor  
para las personas y el planeta



# La materia que nos ayuda a construir el futuro

Nuestra amplia variedad de cementos nos permite ser la base de todas las construcciones, gracias a nuestra experiencia en fabricación y comercialización. Ofrecemos soluciones para todo tipo de proyectos con nuestras diferentes formulaciones y un asesoramiento personalizado.



## DRAGON CEM II/B-L 32,5 N



El cemento DRAGON, fabricado por Cementos Molins Industrial, S.A., es un cemento portland con caliza tipo II/B-L de categoría resistente 32,5 N. La idoneidad y regularidad de la caliza utilizada y la finura del cemento confieren a nuestro cemento DRAGON las siguientes prestaciones especiales.

Cemento portland recomendado especialmente para morteros de albañilería, para elaboración de morteros especiales y para obras de hormigón en masa o armado de resistencia media. Disponible en sacos de 25 kg y a granel. Este cemento presenta una reducción de emisiones de carbono de más del 30 % respecto a nuestro cemento de referencia CEM I 52,5 R de 2020 (\*). El cemento está fabricado con clinker alineado con la taxonomía europea.



## DRAGON SR CEM I 42,5R-SR 5

Nuestro DRAGON SR es un cemento de media-alta resistencia final, diseñado principalmente para su utilización en ambientes agresivos de sulfatos, tanto en suelos como en aguas y ambiente marino.



## SUPER DRAGON CEM I 52,5R

El cemento SUPER-DRAGON, fabricado por Cementos Molins Industrial, S.A., es un cemento pórtland tipo I de categoría resistente muy alta 52,5 R. Ha estado diseñado especialmente para cubrir las necesidades de los sectores del hormigón preparado y de la industria de prefabricados de hormigón en las gamas de resistencias altas y muy altas.



# MORTERO BY EMCCAT M7,5

Mortero clase M7,5, con diferentes resistencias a compresión para uso corriente, en trabajos tradicionales de albañilería.



## APLICACIONES

- Vínculo y rejuntado de piezas, en fábrica de obra para construcción de muros, pilares o tabiques.
- Obra vista o revestida, usos estructurales y no estructurales, y destinados a la edificación e ingeniería civil.
- En interiores y exteriores.

**Color: Gris**  
**Saco: 25 Kg.**

# HORMIGÓN BY EMCCAT, H-25

Hormigón gris en seco, tipo H-25, recomendado para obras de clase pequeña o mediana, y zonas de difícil acceso.



## APLICACIONES

Aplicación tanto en interiores como en exteriores.  
Recubrimiento de suelos, rellenos, bordes.  
Canalizaciones, soleras.  
Muros y tabiques de hormigón.

**Color: Gris**  
**Saco: 25 Kg.**

# CEMENTO BY EMCCAT • 32,5 N

Cemento Gris de resistencia media, recomendado para trabajos de obra, estabilización de terrenos, suelocemento y gravacemento.



## UTILIZACIÓN

- Utilizar con una correcta dosificación según aplicación. En elementos estructurales respetar las dosificaciones mínimas de cemento y relaciones de agua-cemento, dispuestas en el código estructural.
- Evitar la aplicación de morteros y hormigones en condiciones ambientales extremas (más de 40° y menos de 5° centígrados).
- Tomar precauciones de curado para evitar fisuraciones.

## CONSERVACIÓN

- Mantener los sacos cerrados en un entorno fresco, seco, protegidos de la humedad, la lluvia y aislados del sol.
- No apto para hormigón pretensado según las prescripciones del código estructural.
- No mezclar con yeso u otros cementos.

# ALMACEMEX

Juntos construimos un mundo sostenible



## AUTONIVELANTES

### FINO

El producto ideal para recrecidos de suelos en capas finas o medias recubiertas con revestimientos convencionales en edificación.

- Mortero autonivelante con base de cemento modificado con polímeros CT-C25-F7-AR2
- Espesor de capa 2-15 mm; transitable tras de 12 horas y revestible tras 24 horas
- Revestimiento con baldosa cerámica o de piedra natural, parquet adherido, suelo laminado, moqueta, linóleo y revestimiento discontinuo vinílico
- Usos en edificación residencial y locales comerciales
- Nivel básico para usos en capa fina o mediana

### TÉCNICO

El producto ideal para recrecidos de suelos en capas medias o gruesas, recubiertas con revestimientos convencionales en edificación y especial para recubrimientos con resinas sintéticas en parkings.

- Mortero autonivelante con base de cemento modificado con polímeros CT-C35-F10-AR1
- Espesor de capa 3-50 mm; transitable tras 6 horas y revestible tras 24 horas
- Revestimiento con baldosa cerámica o de piedra natural, parquet adherido, suelo laminado, moqueta, linóleo, revestimiento discontinuo vinílico y resinas sintéticas
- Usos en edificación residencial, locales comerciales, espacios colectivos, instalaciones deportivas y parkings
- Prestaciones elevadas en resistencias a las cargas y al desgaste

### RECRECIDO

El producto ideal para recrecidos de suelos en capas medias o gruesas, recubiertos con revestimientos convencionales en edificación y especial para suelos con calefacción radiante

- Mortero autoanivelante con base de cemento CT-C25-F7-AR2
- Espesor de capa 6-50 mm; transitable tras 12 horas y revestible tras 24 horas
- Revestimiento con cerámica o piedra natural, parquet adherido, tarima flotante, moqueta, linóleo y revestimiento discontinuo vinílico
- Usos en edificación residencial y locales comerciales
- Prestaciones básicas para usos en capa media o gruesa

# ALMACEMEX

Juntos construimos un mundo sostenible



## ADHESIVOS

### TILE TECNOFLEX S1

Adhesivo cementoso mejorado de fraguado normal y deformable, con deslizamiento reducido y tiempo abierto ampliado. Producto específico para la colocación de baldosas en capa fina en fachadas y, polivalente con todo tipo de soportes revestimientos. Especial para formatos intermedios en fachadas, renovación sobre baldosas antiguas y soportes dotados de calefacción radiante.

- Granulometría máxima 0,6 mm.
- Espesor de capa 3-10 mm.
- Consumo 2,5-3,0 Kg/m<sup>2</sup> con llana 6x6 mm
- Suelos y paredes en interiores y exteriores.
- Formato de revestimiento: sin limitación para suelos, paredes y techos interiores, salvo en caso de soportes de yeso laminado, madera o superficies con calefacción radiante ( $\leq 90$  cm);  $\leq 60$  cm para suelos y paredes exteriores, salvo en caso de soportes de hormigón y paneles de fibrocemento ( $\leq 45$  cm).

### TILE TECNOFLEX S1 ULTRA

Adhesivo cementoso mejorado de fraguado normal y deformable, con deslizamiento reducido y tiempo abierto ampliado.

Producto para colocación en fachadas, con la máxima durabilidad frente a los cambios de temperatura y agentes climáticos agresivos.

Especial para formatos intermedios en fachadas con sistemas SATE, renovación sobre baldosas antiguas y soportes con calefacción radiante.

## CEMENTO

### CEM IV/B (P) 32,5 N-SR

Cemento gris de resistencia media recomendado especialmente para trabajos de albañilería.

Es un cemento adicionado con puzolana en su composición, que le confiere características técnicas mejoradas, de categoría de resistencia media con un calor de hidratación reducido, lo que ayuda a disminuir el riesgo de fisuración en las fabricaciones de hormigón.

El desarrollo atenuado de calor de hidratación hace muy aconsejable su uso en pavimentos de firmes de hormigón, estabilizados con cemento, firmes de suelo cemento y gravacemento.

- Morteros de albañilería.
- Hormigón en masa o armado de resistencia media.
- Firmes de hormigón, estabilizados con cemento, firmes de suelocemento y gravacemento.

## ELIGE EL MEJOR EQUIPO PARA GANAR LA LIGA DE LA SOSTENIBILIDAD



*Todos los  
herramientas  
y materiales  
que  
necesitas  
para  
proyectos  
de  
calidad!*



...lo encontrarás todo en  
[www.emccat.cat](http://www.emccat.cat)



20KG - Blanco / Gris

## H40 Gel

**Gel-Adhesivo estructural, altamente flexible, multiuso, tixotóxico & fluido.**

Para gres porcelánico, cerámica y piedras naturales de cualquier tipo y formato.

- Adhesión y deformabilidad elevadas
- Reología variable
- Ideal para la colocación de baldosas de grandes dimensiones
- Ideal para la colocación en suelos radiantes
- Seguridad total cuando se usan sistemas de nivelación
- Máxima fiabilidad incluso sobre soportes difíciles
- Excelente trabajabilidad para una colocación perfecta

## Planogel Rheo

**Gel-autonivelante con reología y viscosidad variables.**

Tiempo de espera para la colocación muy reducido y trabajabilidad prolongada. Reducidas emisiones de CO2 y bajísimas emisiones de compuestos orgánicos volátiles. Reciclable como árido después de su vida útil.

- Espesores de 1 a 30 mm
- Elevado tiempo de autonivelación idóneo incluso para superficies extensas
- Fácil aplicación también con máquinas amasadoras en continuo
- Formulado con materias primas altamente prestacionales y de bajo impacto medioambiental
- Idóneo para la colocación de baldosas cerámicas, gres porcelánico, piedras naturales, parquet, materiales resilientes y resinas
- Alta estabilidad dimensional y durabilidad de las prestaciones



20KG



## Fugabella Color

**Resina-cemento decorativa para el rejuntado de baldosas, mosaicos y mármoles en 50 colores de design.**

50 colores  
3KG  
20KG (colores seleccionados)

- Acabado de grano fino
- Para juntas de hasta 20 mm
- Colección de 50 colores



## Nanoflex Sin Límites

**Gel-membrana impermeable, superadhesiva, ultra-trabajable, para la impermeabilización transpirable, antialcalina y cloro-resistente en el Laminado Sin Límites antes de la colocación de elevada adhesión y durabilidad con H40 Icon.**

- Específico para la colocación con Cero Tensiones con H40 Icon en los revolucionarios Laminados Sin Límites
- Gel-Technology con hidrofobicidad total, elasticidad permanente y alta estabilidad química
- Transpirable
- Reología variable antifatiga
- Crack-Bridging Ability a bajas temperaturas
- Idóneo en sobrecolocación
- Rendimiento superior en un 30% respecto a los sistemas bicomponentes
- Saco de 20 kg de papel con asa

## Pragma Flex

**Adhesivo mineral de altas prestaciones, deslizamiento vertical nulo y tiempo abierto prolongado.** Para gres porcelánico, baldosas cerámicas y piedras naturales.

- Ideal para la colocación de gres porcelánico, mosaico y piedras naturales
- Prestaciones elevadas
- Fácil extensión y elevada trabajabilidad
- Idóneo para suelos radiantes

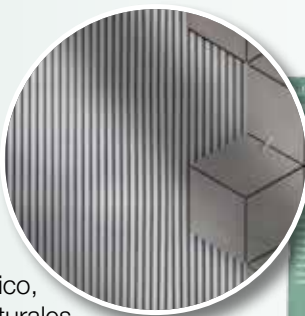

**25KG**  
**Blanco / Gris**



## Geolite

**Geomortero mineral a base de geoligante para la reparación monolítica del hormigón armado.** Tixotrópico, de fraguado normal 80 min.

- Tixotrópico de clase R4
- De fraguado normal: 80 minutos
- Espesores de 2 a 40 mm en una sola mano
- A base de geoligante
- Para reparaciones monolíticas, naturalmente estables
- Tiempos de fraguado adaptables
- Matriz inorgánica mineral en los sistemas certificados Geosteel SRG

**25KG**



**Producimos y comercializamos una amplia variedad de materiales en el campo de los conglomerantes hidráulicos en base cemento, ofreciendo soluciones de la más alta calidad a nuestros clientes.**



## CEM II/B-L 32,5R

COMO REGLA GENERAL, ESTE CEMENTO ESTÁ INDICADO PARA:

- HORMIGÓN EN MASA Y ARMADO (INCLUSO EN GRANDES VOLÚMENES)
- HORMIGÓN COMPACTADO CON RODILLOS.
- PAVIMENTOS DE HORMIGÓN PARA FIRMES DE CARRETERAS
- HORMIGÓN PROYECTADO Y HORMIGÓN BOMBEADO.

## CEM II/A-L 42,5R

COMO REGLA GENERAL, ESTE CEMENTO ESTÁ INDICADO PARA:

- HORMIGÓN EN MASA, ARMADO Y PROYECTADO.
- HORMIGÓN EN ELEMENTOS ESTRUCTURALES PREFABRICADOS, NO PRETENSADOS.
- HORMIGÓN PARA DESENCOFRADOS, DESCIMBRADOS Y DESENMOLDADOS RÁPIDOS.



## CEM IV/A-P 42,5 R-SR

COMO REGLA GENERAL, ESTE CEMENTO ESTÁ INDICADO PARA:

- HORMIGÓN EN MASA, ARMADO Y PROYECTADO.
- CIMENTACIONES DE HORMIGÓN ARMADO.
- OBRAS DE HORMIGÓN EN MASA CON ÁRIDOS REACTIVOS.
- OBRAS DE HORMIGÓN EN MASA DE GRANDES VOLÚMENES.
- OBRAS EN CONTACTO CON AGUAS ÁCIDAS, AGUAS PURAS DE GRAN PODER DISOLVENTE O CARBÓNICAS AGRESIVAS.
- DESENCOFRADOS DESCIMBRADOS Y DESENMOLDADOS RÁPIDOS.
- PAVIMENTOS DE HORMIGÓN PARA FIRMES DE CARRETERAS. SOLADOS DE PAVIMENTOS



# Glasroc® X

Placa de yeso con **máxima resistencia a la humedad** para aplicaciones **interiores y exteriores**



SOLUCIONES PARA FACHADAS



# Dale más vida al planeta con Placo® Planet

**placo®  
planet**

- **x5** más contenido reciclado vs placa estándar
- Solución **100% reciclable**
- Servicio reciclaje exclusivo Placo®



*Nos comprometemos a construir  
mejor para las personas y el planeta*

[www.placo.es](http://www.placo.es)



**SAINT-GOBAIN**

**BUILDCLASS**

**ÁRIDOS** by **EM3** **CAT**

## ARENA LAVADA 0/2 EXTRAFINA



Árido indicado para morteros, capas granulares y capas tratadas con conglomerantes hidráulicos. AF – 0/2– R – S – T.

**Aplicaciones:**

- Fabricación de morteros.
- Fabricación de hormigones estructurales y prefabricados.
- Usos generales de edificación y jardinería.
- Usos específicos en rellenos como capa granular en obra civil e infraestructuras.



**ÁRIDOS** by **EM CAT**

**ARENA FINA 0/2 ESPECIAL**

Árido indicado para morteros, capas granulares y capas tratadas con conglomerantes hidráulicos.  
AF – 0/2– R.

**Aplicaciones:**

- Fabricación de morteros.
- Fabricación de hormigones no estructurales.
- Usos generales de edificación y jardinería.
- Usos específicos en rellenos como capa granular en obra civil e infraestructuras.



## ÁRIDOS by EM CAT

### ARENA 0-4 NORMAL

Árido indicado para morteros, capas granulares y capas tratadas con conglomerantes hidráulicos..  
AF – 0/4 – R.

#### Aplicaciones:

- Fabricación de morteros.
- Fabricación de hormigones no estructurales.
- Usos generales de edificación y jardinería.
- Usos específicos en rellenos como capa granular en obra civil e infraestructuras.



## ÁRIDOS by EM CAT

### MEZCLA 0/12 FINA

Árido indicado para hormigones, capas granulares y capas tratadas con conglomerantes hidráulicos.  
AG – 0/10– R - L.

#### Aplicaciones:

- Fabricación de hormigones estructurales y prefabricados.
- Usos generales de edificación.
- Usos específicos en rellenos como capa granular en obra civil e infraestructuras.



## AGLOMERAO EN FRÍO by EM CAT

Producto asfáltico de aplicación directa elaborado con materiales de primera calidad.

#### Aplicación rápida:

El aglomerado se aplica directamente del envase. No causa molestias a los demás usuarios de la vía, dado que no requiere cortes de tráfico prolongados.



# Soluciones constructivas adaptadas a tus necesidades

## SISTEMAS PYL - PLACAS



### PLACA PYL PLACO BA 13

Placa de Yeso Laminado con cartón a doble cara y alma de yeso de origen natural de 12,5 mm de grosor y anchura de 1200 mm, fabricada mediante proceso de laminación en continuo con los bordes longitudinales afinados..

*Construcción de sistemas de obra seca en interiores: Tabiques / particiones. Extradosados autoportantes / directos. Techos continuos. Elementos decorativos. Apto para: Viviendas de nueva construcción o rehabilitación. Escuelas, hospitales, edificios comerciales e industriales, oficinas, etc.*

### PLACA PYL PLACO PPM 13

Placa de Yeso Laminado con cartón a doble cara de 12,5 mm de grosor y 1200 mm de anchura, aditivada convenientemente para reducir la absorción superficial de agua (H1 segundos EN 520)..

*Construcción de sistemas de obra seca en interiores: Tabiques / particiones. Extradosados autoportantes / directos. Techos continuos. Elementos decorativos. Se utilizará principalmente en sistemas constructivos en locales húmedos como cocinas y baños.*



### PLACA PYL PLACO GLASROC-X 13

Placa de Yeso revestida y reforzada con mate de fibra de vidrio, de 12,5 mm de grosor y 1200 mm de anchura, que mejora la resistencia a la tracción de la placa, la su resistencia al fuego y que, gracias a su absorción de agua reducida junto con la ausencia de cartón, ofrece una excelente resistencia ante la humedad, evitando también la proliferación de hongos.

*Aplicación Tabiques / particiones. Extradosados autoportantes / directos. Techos continuos Fachadas Placotherm® Apto para soluciones de: Fachadas Placotherm®, zonas con una frecuente exposición a la humedad en interiores: baños, piscinas, duchas colectivas y garajes. Zonas de semitemperie y exteriores: aleros, portales, atrio y voladizos.*



### PLACA PYL PLACO PPF 13

Placa de Yeso Laminado con cartón a doble cara de 12,5 mm de grosor y 1200 mm de anchura, reforzada con fibra de vidrio para dotarla con altas prestaciones ante el fuego.

*Construcción de sistemas de obra seca en interiores: Tabiques / particiones. Extradosados autoportantes / directos. Techos continuos. Elementos decorativos. Se utilizará principalmente en sistemas constructivos con necesidades de altas prestaciones contra incendios además de las soluciones de protección pasiva*



### PLACA PYL PLACO HABITO 13

Placa de Yeso Laminado de 12,5 mm de grosor y 1200 mm de anchura, que en su proceso de fabricación es aditivada convenientemente para dotarla de mejores prestaciones de resistencia a los impactos y a la capacidad de carga.

*Construcción de sistemas de obra seca en interiores: Tabiques / particiones. Extradosados autoportantes / directos. Techos continuos. Soluciones que requieran altas prestaciones ante el impacto o capacidad de carga.*



## SISTEMAS PYL - PASTAS

### PASTA DE JUNTAS SECADO NORMAL



#### PLACO SN

Pasta de secado en polvo con un factor de amasado de 13/14 litros de agua sobre 25 kg de producto, destinada al tratamiento de juntas en los Sistemas Constructivos en Placa de Yeso Laminado.

*VENTAJAS:* Válida tanto para el relleno como para el acabado de la junta. Facilidad en la mezcla, la aplicación y el pulido. Buena calidad de acabado. Apto para el tratamiento mecánico de las juntas. Flexibilidad en la construcción, que permite adaptarse a cualquier tipo de proyecto, permitiendo tanto formas regulares como redondeadas. Presenta un acabado preparado para pintar. *DATOS TÉCNICOS:* Tiempo de secado: 12 / 48 horas (Dependiendo de las zonas). Tiempo de uso una vez mezclado: varios días (con el recipiente cerrado). Temperatura para su correcto uso: 5°C. Tiempo de reposo de la mezcla: 10 minutos. Factor de amasado (agua / yeso): 13-14 l / 25 kg. Reacción al fuego: A2 s1 d0. Acondicionamiento: Sacos de 25 kg (±5%).

### PASTA DE JUNTAS ADORMIMIENTO



#### PLACO PR30

Pasta de adormecimiento en polvo destinada al tratamiento de juntas en los Sistemas de Placa de Yeso Laminado con un tiempo de aplicación y de adormecimiento de 30 minutos.

*VENTAJAS:* Válida tanto para el relleno como para el acabado de la junta. Facilidad en la mezcla, la aplicación y el pulido. Finalización de la junta al día. Excelente calidad de acabado. Flexibilidad en la construcción, que permite adaptarse a cualquier tipo de proyecto, permitiendo tanto formas regulares como redondeadas. Presenta un acabado preparado para pintar. *DATOS TÉCNICOS:* Tiempo de adormecimiento: 30 minutos. Tiempo de uso una vez mezclado: 30 minutos. Temperatura para su correcto uso: 5 - 25°C. Tiempo de reposo de mezcla: 5 minutos. Factor de amasado (agua / yeso): 13 - 14 l / 25 kg. Reacción al fuego: A1. Acondicionamiento: Sacos de 10 kg (±5%) / Sacos de 10 kg (±5%).

#### PLACO PR1

Pasta de adormecimiento en polvo destinada al tratamiento de juntas en los Sistemas de Placa de Yeso Laminado con un tiempo de aplicación y de adormecimiento de 1 hora.

*VENTAJAS:* Válida tanto para el relleno como para el acabado de la junta. Facilidad en la mezcla, la aplicación y el pulido. Finalización de la junta al día. Excelente calidad de acabado. Flexibilidad en la construcción, que permite adaptarse a cualquier tipo de proyecto, permitiendo tanto formas regulares como redondeadas. *DATOS TÉCNICOS:* Tiempo de secado: 1 hora - Tiempo de uso una vez mezclado: 1 hora. Temperatura para su correcto uso: 5 - 25°C. Tiempo de reposo de la mezcla: 10 minutos. Factor de amasado (agua / yeso): 13 - 14 l / 25 kg. Reacción al fuego: A1 - Acondicionamiento: Sacos de 25 kg (±5%).



#### PLACO PR2

Pasta de adormecimiento en polvo destinada al tratamiento de juntas en los Sistemas de Placa de Yeso Laminado con un tiempo de aplicación y de adormecimiento de 2 horas.

*VENTAJAS:* Válida tanto para el relleno como para el acabado de la junta. Facilidad en la mezcla, la aplicación y el pulido. Excelente calidad de acabado. Flexibilidad en la construcción, que permite adaptarse a cualquier tipo de proyecto, permitiendo tanto formas regulares como redondeadas. Presenta un acabado preparado para pintar. *DATOS TÉCNICOS:* Tiempo de secado: 2 HORAS. Tiempo de uso una vez mezclado: 2 horas. Temperatura para su correcto uso: 5 - 25°C. Tiempo de reposo de la mezcla: 10 minutos. Factor de amasado (agua / yeso): 13 - 14 l / 25 kg. Reacción al fuego: A1. Acondicionamiento: Sacos de 25 kg (±5%) / Sacos de 10 kg (±5%).



## SISTEMAS PYL - PASTAS

### PASTA DE JUNTAS ADORMIMIENTO



#### PLACO PR MULTI

Pasta de adormecimiento en polvo destinada al tratamiento de juntas en los Sistemas de Placa de Yeso Laminado, especialmente recomendado para la realización de las juntas de los techos Rigitone®.

*Construcción de sistemas de obra seca en interiores: Tabiques / particiones. Extradosados autoportantes / directos. Techos continuos. Techos continuos fonoabsorbentes Rigitone®. Elementos decorativos. Relleno en reparaciones en sistemas de Placa de Yeso Laminado. Apto para: viviendas de nueva construcción o rehabilitación. Escuelas, hospitales, edificios comerciales e industriales, oficinas, etc.*

#### PLACO PR HYDRO

Pasta de adormecimiento en polvo de 45' con capacidad de absorción de agua reducida, destinada al tratamiento de juntas en los Sistemas de Placa de Yeso Laminado H1.

*Construcción de sistemas de obra seca en interiores: Tabiques / particiones. Extradosados autoportantes / directos. Techos continuos. Elementos decorativos. Relleno en reparaciones en sistemas de Placa de Yeso Laminado. Apto para: viviendas de nueva construcción o rehabilitación. Escuelas, hospitales, edificios comerciales e industriales, oficinas, etc. Se utilizará principalmente en sistemas constructivos en locales húmedos.*



### PASTA DE JUNTAS PREPARADA

#### GYPFILL PRO

Pasta de secado preparada, destinada al tratamiento de juntas de las Placas de Yeso Laminado.

*Construcción de sistemas de obra seca en interiores: - Tabiques / Particiones. - Extradosados autoportantes / directos. - Techos continuos. - Elementos decorativos. Apto para: - viviendas de nueva construcción o rehabilitación. - Escuelas, hospitales, edificios comerciales e industriales, oficinas, etc.*



### PASTA DE ADHERENCIA



#### PASTA ADH 25KG

Pasta de adherencia para el enganche de Placas de Yeso Laminado sobre soportes secos exentos de polvo (excepto hormigón celular).

*Construcción de sistemas de obra seca en interiores: Extradosados directos. Elementos decorativos. Reparaciones sobre sistemas de Placa de Yeso Laminado.*

## SISTEMAS PYL - PERFILERÍA Y ACCESORIOS METÁLICOS

### RAÍLES



#### PLACO RAÍL DE 36, 48, 55, 70, 90, 100, 125 y 150

Perfil metálico en acero galvanizado fabricado mediante proceso de laminación en frío. Elemento horizontal perimetral en forma "U" que se atornilla a los forjados superior e inferior. Aseguran la conexión y la alineación entre montantes verticales, tanto en tabiques como en extradados autoportantes.

*Perfiles perimetrales utilizados para el montaje de tabiques y extradados, como parte de la estructura para fijar las placas de Yeso Laminado.*

### MONTANTES



#### PLACO MONTANTE DE 36, 48, 70, 90, 100, 125 y 150

Perfil metálico en acero galvanizado fabricado mediante proceso de laminación en frío. Elemento vertical en forma de "C" que encaja dentro de los railes, conformando el entramado de la estructura portante de los tabiques o extradados autoportantes de placa de yeso laminado. Presentan en el alma unos orificios en forma "U" invertida para el paso de las instalaciones por el interior del paramento.

*Perfiles verticales para el montaje de tabiques y extradados, como estructura para fijar las placas de Yeso Laminado.*

### PERFILERÍA PARA TECHOS CONTÍNUOS



#### PLACO CR2 ÁNGULO METÁLICO

Perfil metálico en acero galvanizado fabricado mediante proceso de laminación en frío. Elemento horizontal, en forma de "L", que se emplea para el arranque y la definición del plano del techo



#### PLACO F-530 (TC DE 47MM A 3M)

Perfil metálico en acero galvanizado fabricado mediante proceso de laminación en frío. Elemento horizontal en forma de "C", en cuyo alma se atornillan las placas de yeso, conformando la estructura soporte horizontal el techo continuo suspendido.



#### PLACO PERFIL CLIP

Perfil metálico de acero galvanizado fabricado mediante proceso de laminación en frío. Perfil perimetral en forma "U" que se emplea en la instalación de techos continuos de estructura F-530. Una vez que el extremo del perfil F-530 queda alojado en el interior del perfil clip, evita que éste se levante al atornillar las placas de yeso laminado.

*Perfil perimetral en forma de U para techos con estructura de F-530.*



#### PLACO PERFIL "U"

Perfil metálico en acero galvanizado fabricado mediante proceso de laminación en frío. Elemento en forma "U", empleado en la instalación de estanterías de placa de yeso laminado.

*Perfil en forma de U, utilizado para la instalación de techos continuos o elementos horizontales.*

## YESO Y DECORACIÓN

### YESO TRADICIONAL



#### LONGIPS

Longips® es un producto con base de yeso para el referido de divisiones interiores, tanto horizontales como verticales; también se emplea como elemento ligando en el levantamiento de los tabiques interiores, sustituyendo con ventaja a otros ligantes como el mortero de cemento. Yeso de construcción de decapado grueso y adormecimiento controlado. De aplicación manual, se utiliza como pasta para referidos en revestimientos continuos interiores. También denominado yeso controlado.

*Temperatura de aplicación recomendada de 5°C a 40°C. Rango de grosores recomendados entre 1-2 cm. Apto para: Rehabilitación o nueva construcción.*

#### IBERPLAST

Iberplast® es un producto a base de yeso constituido por sulfato cálcico semihidratado de elevada pureza, obtenido a partir de mineral de la mejor calidad. Es un yeso de construcción de granulometría gruesa y adormecimiento rápido, de aplicación manual y empleado en trabajos de masonería en general.

*Temperatura de aplicación recomendada de 5°C a 40°C. Rango de grosores recomendados entre 1-2 cm. Apto para: Rehabilitación o nueva construcción. Elementos decorativos. Relleno en reparaciones en sistemas de Placa de Yeso Laminado. Apto para: viviendas de nueva construcción o rehabilitación. Escuelas, hospitales, edificios comerciales e industriales, oficinas, etc. Se utilizará principalmente en sistemas constructivos en locales húmedos.*



### YESO DE PROYECTAR

#### PROYAL XXI

PROYAL® XXI es un producto aligerado con perlita expandida, preparado con base de yeso y especialmente formulado para aplicar con máquina de proyección para la ejecución de enyesado de paredes y techos. Incrementa al máximo el rendimiento del yesero y la facilidad de aplicación a sus aspectos de proyección, regleado, cortado, y posterior enyesado. Proporciona un excelente aislamiento acústico y térmico, incrementando el confort y la habitabilidad de la vivienda.

*Aplicación de referidos interiores en parámetros horizontales y verticales. Acabados preparados para pintar. Temperatura de aplicación recomendada de 5°C a 40°C. Rango de grosores recomendados entre 1-2 cm.*



#### PROYAL

Proyal® es un producto con base de yeso especialmente formulado y preparado para responder a los más altos estándares de calidad, incrementando la productividad del operario las prestaciones mecánicas. Es un yeso de amasado y aplicación mecánica mediante máquina para el enyesado de paredes y techos.

*Aplicación de referidos interiores en parámetros horizontales y verticales. Acabados preparados para pintar. Temperatura de aplicación recomendada de 5°C a 40°C. Rango de grosores recomendados entre 1-2 cm. Apto para: Rehabilitación o nueva construcción.*

## YESO Y DECORACIÓN

### YESO DE ACABADO



#### MECAFINO BANDA AZUL

Producto a base de escayola de elevada pureza y excepcional blancor, diseñado para proporcionar el mejor acabado sobre diferentes superficies. Yeso especialmente formulado con aditivos y agregados, de hilatura fina y adormecimiento lento, para amasar con batidora y de aplicación manual, que se utiliza como pasta para deslizados de terminación sobre diversos soportes.

*Acabado preparado para pintar. Temperatura de aplicación recomendada de 5°C a 40°C.  
Apto para: Rehabilitación o nueva construcción.*

#### MECAFINO PLUS

Producto a base de escayola de elevada pureza y excepcional blancor, diseñado para proporcionar el mejor acabado sobre diferentes superficies. Yeso especialmente formulado con aditivos y agregados, de hilatura fina y adormecimiento lento, para amasar con batidora y de aplicación manual, que se utiliza como pasta para deslizados de terminación sobre varios apoyos.

*Acabado preparado para pintar. Temperatura de aplicación recomendada de 5°C a 40°C.  
Apto para: Rehabilitación o nueva construcción.*



### ESCAYOLA



#### IBERYOLA

Iberyola® es una escayola para la realización de elementos prefabricados, para afianzar mencionados elementos y para trabajos de repaso y acabado; es un producto de gran finura que permite un acabado de elevado blancor y perfección. Se fabrica en dos versiones que poseen un tiempo de trabajo ligeramente diferente: Iberyola® de adormecimiento lento, especial para trabajos de acabado y repaso, también denominada escayola de construcción, e Iberyola® de adormecimiento rápido, apta para uso en cadenas de producción de elementos prefabricados, como placa lisa, molduras, paneles para tabiques, etc.

*Acabados preparados para pintar. Temperatura de aplicación recomendada de 5°C a 40°C.  
Apto para: Rehabilitación o nueva construcción.*

### COLA

#### IBERCOL

Ibercol® es un producto de base de yeso para el enganche de elementos decorativos de escayola y yeso en interiores, tanto horizontales como verticales. También se emplea como elemento ligando en el levantamiento de tabiques de escayola, sustituyendo con ventaja a otros productos y como material de acabado en superficies de escayola.

*Aplicación, además de su uso como ligando de elementos decorativos de escayola y yeso, se puede utilizar como ligando al tabique de escayola. Acabados preparados para pintar. Temperatura de aplicación recomendada de 5°C a 40°C.  
Apto para: Rehabilitación o nueva construcción.*



## AISLAMIENTO

### AISLAMIENTO TÉRMICO Y ACÚSTICO TABIQUES Y EXTRADOSADOS



#### GEOWALL 34

Panel de Lana Mineral Isover, no hidrófilo, sin revestimiento. Por sus excelentes prestaciones térmicas y acústicas, la gama Geowall es la mejor opción para:

- Divisorios y extradosados interiores verticales, especialmente sistemas de tabiques secos compuestos de estructura metálica y Placa de Yeso Laminado.
- Aislamiento térmico y acústico en fachadas mediante extradosado o en cámara.

**DRYWALL 37**   
Panel semirrígido y rubro flexible de Lana Mineral Isover, no hidrófilo, sin revestimiento. Por sus excelentes prestaciones acústicas y adaptabilidad, el producto Drywall 37 es una opción óptima para:

- Divisorios interiores verticales y trasdosados de Placa de Yeso Laminado.



#### ARENA APTA

Panel semirrígido y roll de Lana Mineral Arena Isover, no hidrófilos, sin revestimiento. Concebidos para conseguir las más altas prestaciones térmicas y acústicas en la edificación. Por sus excelentes prestaciones térmicas y acústicas, la gama Arena es la mejor opción para:

- Divisores interiores verticales, especialmente de tabiques secos con estructura metálica y Placa de Yeso Laminado.
- Aislamiento térmico y acústico en fachadas mediante extradosado o en cámara.
- Aislamiento de cierres horizontales sin cargas.



### AISLAMIENTO TÉRMICO - BAJO CUBIERTA

#### IBR 80MM

Rollo de Lana de Cristal Isover, no hidrófilo, revestido en una de sus caras con un papel kraft que actúa como barrera de vapor. Sus aplicaciones son:

- Concebido específicamente para el aislamiento térmico y acústico de falsos techos y forjados de cubiertas por el interior, evitando la aparición de condensaciones en climas fríos.
- Techos suspendidos.
- Cubiertas planas o inclinadas sin cargas.
- Aislamiento entre envanetes de techo.



A man and a woman are shown in a modern, bright bathroom. The man is kneeling on the floor, leaning over the edge of a white bathtub, and kissing the woman on the cheek. They are both smiling and looking at each other. The woman is sitting on the edge of the tub, holding a yellow sponge. The background shows a window with white curtains and a black faucet on the tub. The entire scene is framed by a stylized green and blue geometric shape that resembles a house's roofline.

*Baños en los que predomina  
el estilo y la armonía...*



...lo encontrarás todo en  
[www.emccat.cat](http://www.emccat.cat)

## Gama Convencional

Una gama cocida a altas temperaturas para conseguir piezas de máxima fiabilidad que se adapten a las necesidades de construcción de cada profesional del sector.

### GERO 10 RAYADO



(Ladrillo perforado no visto) 280 x 125 x 90 LD R-15 CAT. I

### TOCHANA



(Ladrillo vacío no visto) 280 x 125 x 86 LD R-5 CAT. I

El GERO 3G es una pieza cerámica que permite construir más rápidamente y reducir costes gracias a sus características.

Un ladrillo indicado para levantar paredes tradicionales de separación entre espacios de una misma vivienda.

### GERO 3G



(Ladrillo perforado no visto) 280 x 123 x 290 LD R-15 CAT. I

### GERO 2G



280 x 123 x 190 LD R-15 CAT. I

### GERO 2G HD



280 x 123 x 190 LD R-15 CAT. I

### GERO 3G

### GERO 2G

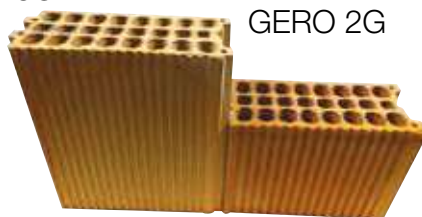

La evolución natural del GERO tradicional: reduce costes y construye más rápido!!

## Soluciones constructivas para tabiques y muros cerámicos de calidad

### TERMOPALAU

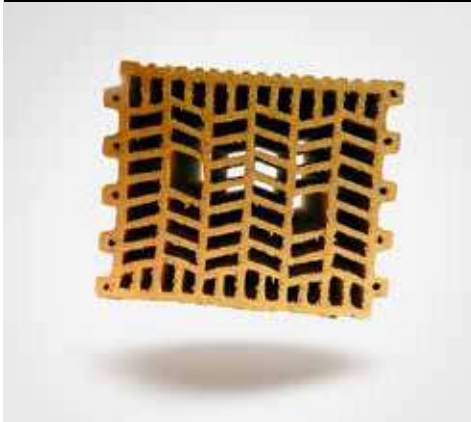

TERMOPALAU 14 285 x 140 x 190 LD R-15 CAT. I  
 TERMOPALAU 19 285 x 185 x 190 LD R-15 CAT. I  
 TERMOPALAU 24 285 x 240 x 190 LD R-15 CAT. I  
 TERMOPALAU 29 285 x 290 x 190 LD R-15 CAT. I

La gama de ladrillos convencionales de Palau Alpicat se completa con el ladrillo vacío para tabiques y muros.

### BOVEDILLA



Una gama cocida a altas temperaturas para conseguir piezas de máxima fiabilidad que se adaptan a las necesidades constructivas de cada profesional.

600 x 170 x 250	700 x 170 x 250
600 x 210 x 250	700 x 210 x 250
600 x 250 x 250	700 x 250 x 250

### SUPERMAÓN 7

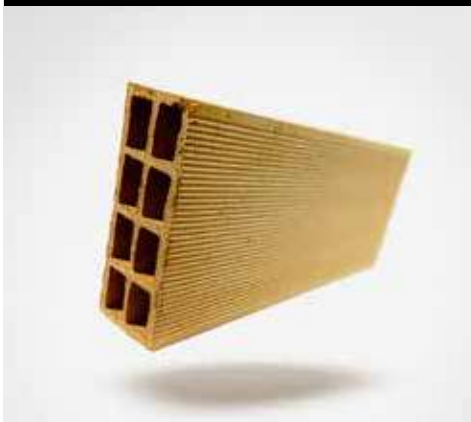

500 x 200 x 70 LD R-5 CAT. II

### SUPERMAÓN 4



500 x 200 x 40 LD R-5 CAT. II

Tradición e innovación en armonía...

# SUPERBRICK

- Ladrillo perforado horizontal
- 11,5 cm de grosor (1/2 pie)
- Doble machihembrado
- Preparado para mortero cola

HOJA PRINCIPAL EN...

- Fachadas ventiladas
- Fachadas SATE
- Paredes separadoras
- Casetones de instalaciones



## Sistema constructivo SUPERBRICK

Para fábricas autoportantes no estructurales y compuesto por piezas cerámicas machihembradas horizontalmente.

Indicado en distribuciones interiores y cerramientos de fachadas (obra nueva y rehabilitación).

## Mortero adhesivo SUPERBRICK

El sistema resuelve la unión entre piezas con un mortero adhesivo en base cemento.

### AHORRO EN UNIDADES Y MORTERO

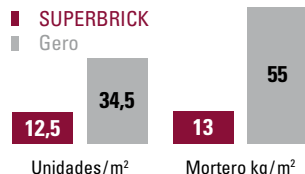

Dimensiones (mm)	400 × 115 × 200	Resistencia (N/mm <sup>2</sup> )	8
Peso (kg)	9	Reacción al fuego	A1
ud./m <sup>2</sup>	12,5	Resistencia al fuego	EI-120 / EI-240 (*)
ud./palet	70	Aislamiento acústico (dBA)	43,4
m <sup>2</sup> /palet	5,6	Conductividad λ (W/mk)	0,29
Grosor muro (cm)	11,5	Resistencia térmica R (m <sup>2</sup> -K/W)	0,48

(\*) DB SI Anejo F. Revoco 2 caras / Enyesado 2 caras

## VENTAJAS de SUPERBRICK frente a la solución tradicional Gero

Ahorro en mano de obra, tiempo de grúa y medios auxiliares



Reducción del grosor de la fachada

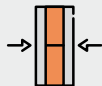

Superficies con mayor planeidad



Mejor resistencia y conductividad térmicas



Elevadas prestaciones acústicas



Mayor sostenibilidad (etiqueta DAP)



**bimobject**

La plataforma líder mundial en contenido BIM

**MURALIT**

Solidez cerámica acabado PYL

**silensis**  
Paredes de Ladrillo

Sistema constructivo de alto aislamiento acústico

**dap cons**

Declaración Ambiental de Producto. Etiqueta tipo III

**AENOR**  
Producto Certificado  
034/000637

Member of CIBO Federation  
**RIIA**  
CERTIFIED MANAGEMENT SYSTEM  
ISO 14001

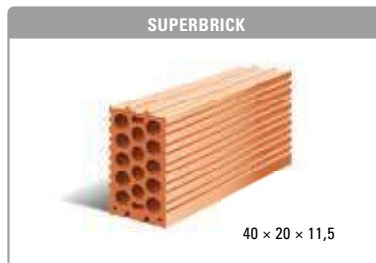
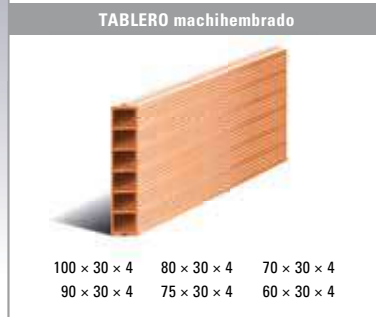
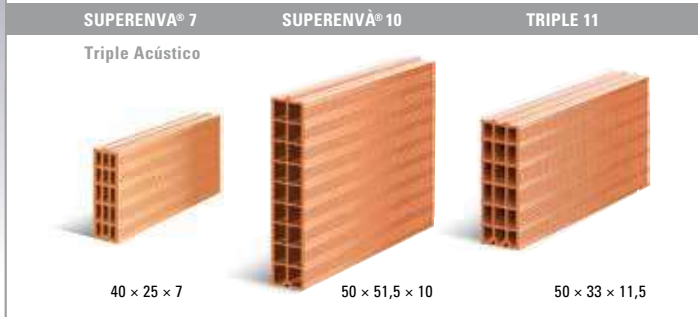
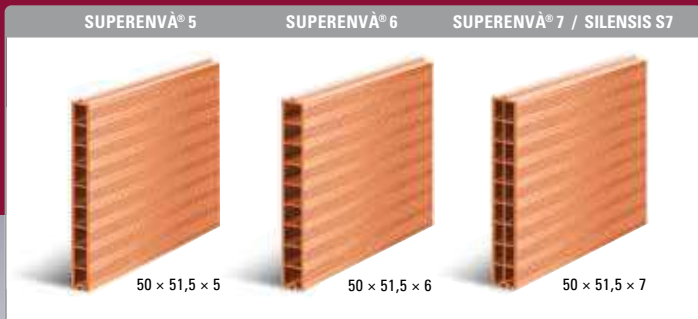

	medidas (cm)	peso aprox. kg	unidad/palet	unidad/m <sup>2</sup>	marcado
<b>Tabique tradicional y machihembrado</b>					
<b>SUPERMAHÓN 4</b>	50 × 20 × 4	3,3	250	10	CE
<b>SUPERMAHÓN 6</b>	50 × 20 × 6	3,9	170	10	CE
<b>SUPERMAHÓN 7</b>	50 × 20 × 7	4,9	150	10	CE
<b>MACHIHEMBRADO 3</b>	50 × 20 × 3	3,3	320	10	FT
<b>Tabique gran formato</b>					
<b>SUPERENVÀ® 5</b>	50 × 51,5 × 5	8,5	80	3,88	CE
<b>SUPERENVÀ® 6</b>	50 × 51,5 × 6	10,2	64	3,88	CE
<b>SUPERENVÀ® 7</b>	50 × 51,5 × 7	11,8	56	3,88	CE
<b>SILENSIS S7</b>	50 × 51,5 × 7	13,9	56	3,88	CE
<b>SUPERENVÀ® 10</b>	50 × 51,5 × 10	15,5	40	3,88	CE
<b>TRIPLE 11</b>	50 × 33 × 11,5	12,8	54	6	CE
<b>SUPERENVÀ 7 TRIPLE</b>	40 × 25 × 7	8,4	84	10	CE
<b>Tablero machihembrado</b>					
<b>TABLERO 100 B/R</b>	100 × 30 × 4	9,2 / 9,4	75	3,33	FT
<b>TABLERO 90 B</b>	90 × 30 × 4	8,3	75	3,70	FT
<b>TABLERO 80 B/R</b>	80 × 30 × 4	7,4 / 7,6	75	4,17	FT
<b>TABLERO 75 B</b>	75 × 30 × 4	6,9	75	4,44	FT
<b>TABLERO 70 B</b>	70 × 30 × 4	6,2	75	4,76	FT
<b>TABLERO 60 B</b>	60 × 30 × 4	5,3	75	5,56	FT
<b>TABLERO 50 R</b>	50 × 30 × 4	4,5	150	6,67	FT
<b>Tabiques, divisorias y fachadas</b>					
<b>SUPERBRICK</b>	40 × 20 × 11,5	9,1	70	12,5	CE
<b>BLOQUE PERFORADO E12</b>	25 × 33 × 12	8	108	12,1	CE



# CALIBRIC ONE

## BLOQUE CERÁMICO RECTIFICADO

- **Bloque cerámico rectificado.**
- **Se coloca a junta fina.**  
(Mortero cola calibric o aglutinante monocomponente califix).
- **Se utiliza en:**  
Muro de carga.  
Cerramiento de fachadas (ventiladas/SATE/revestimiento).  
Y paredes separadoras.
- **4,8 veces más aislante que un ladrillo perforado:**  
Apto para edificios de bajo consumo.  
PASSIVHAUS

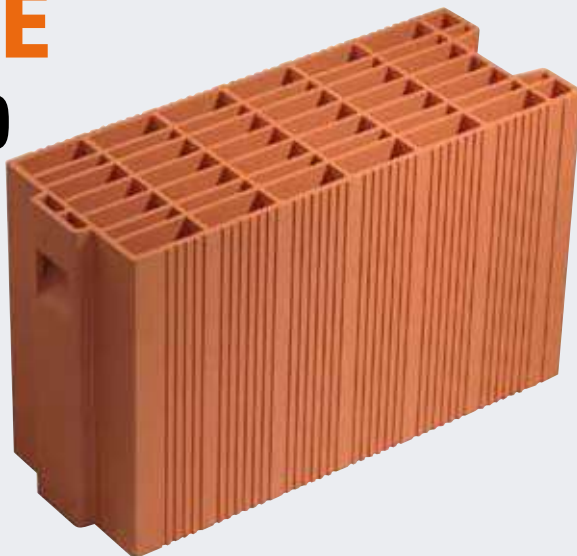

## Teja Canal Languedocienne



50 x 21



## Teja Doble Canal 12



Calidad y durabilidad para sus persianas



# CAJAS DE PERSIANA



## Caja de persiana



Anchos disponibles  
28-30-37,5 cms

Adaptado para aperturas  
a partir de 50 cms  
hasta 520 cms



- Excelente estanqueidad al aire: C4 en función del producto
- Reducción acústica excelente
- Ausencia total de fisuras
- Ninguna deformación posterior

## Rasilla

Sirve para casi todo: Patios, terrazas, áticos, tejados, o incluso nivelar el terreno.  
*Firme adherencia al suelo gracias a su diseño.*



Rasilla fina  
13,7x28x1,3 cm.



Rasilla Rallada  
13,7x28x1,3 cm.

## Serie Adoquín Montserrat

Con las características especiales del calor y la fuerza del verdadero klinker extrudido.



27x27x2,5 cm.



13,5x27x2,5 cm.

## Plaquetas



## MAHÓN REFRACTARIO ESTÁNDAR

Calidad: **R.A.**

Mahón refractario denso de alúmina: 29%

Temperatura de clasificación: 1.280°

200030	220 x 110 x 30	856 U/PALET
200040	220 x 110 x 40	664 U/PALET
200050	220 x 110 x 50	524 U/PALET
200060	220 x 110 x 60	437 U/PALET



## MAHÓN REFRACTARIO CORTADO 2x1



Calidad: **R.A.**

Formato "Cortado" 2x1

200180	220 x 110 x 30	856 U/PALET
200260	220 x 110 x 40	664 U/PALET
200910	220 x 110 x 50	524 U/PALET

## MAHÓN REFRACTARIO

Calidad: **R-40/9-H**

Mahón refractario

denso de alúmina: 31%

Temperatura de clasificación: 1.300°

**Disponemos  
de diferentes  
tamaños  
Consúltanos**



Maó refractari



Picholin / mitjanes rasilles refractàries

## PLACA

Calidad: **DENSO A1**

Placas refractarias densas de alúmina: 35%  
Temperatura de clasificación: 1.350°

212060	400 x 400 x 60
212070	500 x 500 x 60
212080	600 x 600 x 60



## MORTERO REFRACTARIO

Calidad: **MH-940** mortero con cemento  
Refractario seco para juntas de endurecimiento  
Temperatura de clasificación: 1.250°

751900	Sacos de 25 kg.	1.050 kg/palet
751905	Sacos de 5 kg.	500 kg/palet

## MASILLA REFRACTARIA



Calidad: **PYROFIRE-Masilla** refractaria plástica  
Endurecimiento químico en el aire  
Temperatura de clasificación: 1.200°

742550	Cartucho 0,500 kg.	24 cartuchos por caja
--------	--------------------	-----------------------



## MORTERO SIN CEMENTO

Calidad: **MA-940** mortero sin cemento  
Refractario seco para juntas de endurecimiento cerámico  
Temperatura de clasificación: 1.200°

752000	Sacos 25kg	1.600 kg/palet
--------	------------	----------------



Cerámica



Composite

Instalación de toda clase de fachadas ventiladas con materiales como Euronit, Composites, Cerámica, Porcelánico, Metálicas, Paneles Sandwich, etc.



Metálica



Panel metalico



Fibroemento



# Cajas de persianas Aisladas

## Descripción + Composición

- Constituida de un casco de EPS de alta densidad ( $\pm 40 \text{Kg. / m}^3$ ).
- Reforzado con varillas de acero, opcional con arcos de acero para aumentar la resistencia al viento.
- Perfil de PVC en la parte interior por rotura de puente térmico.
- Clasificación de reacción al fuego según Euroclase E.
- Perfiles auxiliares de fijación por SATE, obra vista y fachada ventilada con perfil oculto.
- Adaptación de las medidas de la caja (ancho x alto) según proyecto.
- Supera las normas actuales de aislamiento acústico.

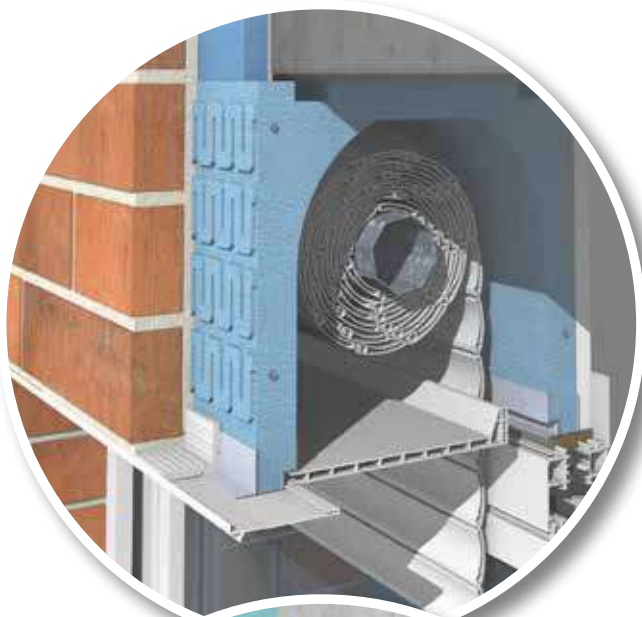

# Aislamiento para cajas tradicionales

## 1. CAJAISLANT®

Caja persiana

## 2. TESTEROS

Laterales en PVC, ABS o madera hidrófuga.

## 3. SOPORTE

Para canto de enlucidas o encajar perfil n°11

## 4. PASACINTA

En PVC, modelo aislado con cepillo, rollo, embellecedor.

## 5. EJE TELESCÓPICO

Permite prolongación para un montaje rápido.

## 6. TUBO OCTOGONAL

Tubo metálico estándar o reforzado según el peso de la persiana.

## 7. DISCO

Complemento por el arrollamiento de la cinta o torno.

## 8. SOPORTES

Para eje o motor variable según peso y motor.

## 9. TAPA DE REGISTRO

Básicos Construcción.  
En PVC. En 4 colores, otras opciones a consultar.

## 10. CLIP

Embellecedor para el perfil de aluminio revoc u obra vista con goterón.

## 11. ÁNGULO DE ALUMINIO

30X40mm (qr. 5mm) para obra vista.

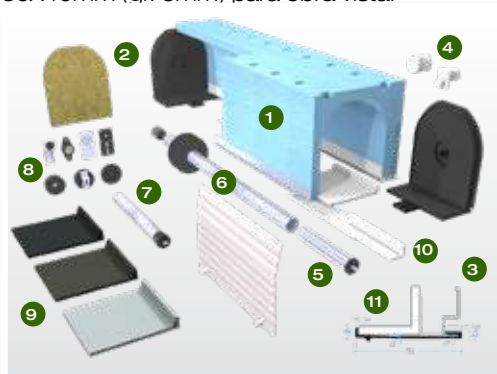
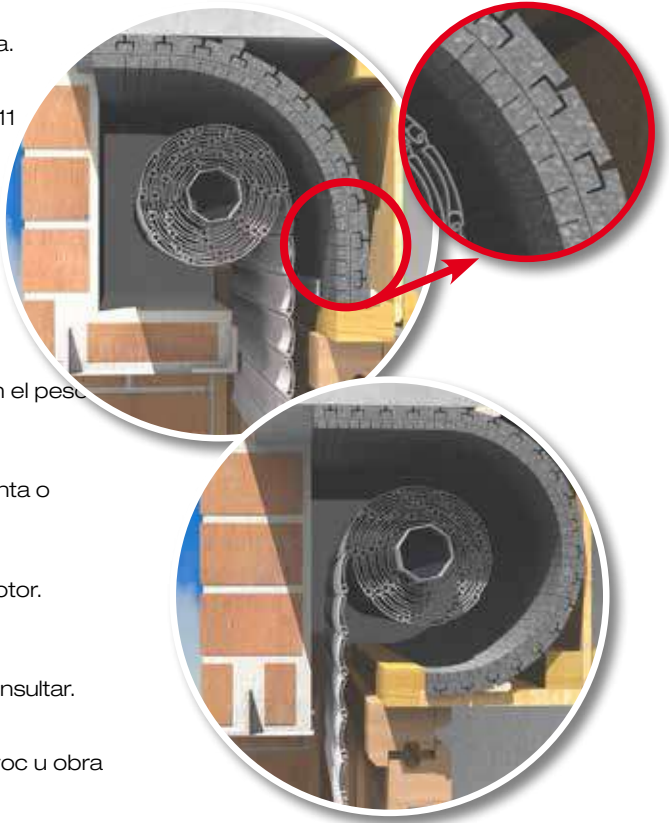

**PERSITERM®** diseñado especialmente para cajas tradicionales.

**PERSITERM®** Es un producto aislante de diferentes medidas, que se adapta por su flexibilidad a la forma de persiana y en el espacio de arrollamiento.

**PERSITERM®** consiste de un panel de Neopor® con el coeficiente de aislamiento 0,031W/M2k.

Las pérdidas de energía no aislada para el viejo cajón, se reducen notablemente en tu factura energética, mejorando los valores de control del ruido de la caja.

# Cubremuros "Wet-Cast"

*acabado liso*

Textura superlisa  
 Acabado moderno y minimalista  
 Con goterón  
 Sin armadura interna  
 Resist. a la flexotracción de 6,02 Mpa  
 Absorción del agua entre el 2-2,5%  
 Fuerza de ruptura de 1,93(kN)  
 24 modelos y 4 secciones diferentes



# Cubremuros Opti-SAS

*unión con machihembrado*

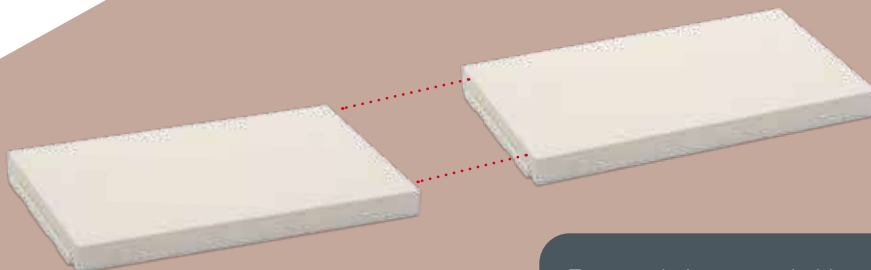

Textura piedra reconstituida  
 Con goterón  
 Sin armadura interna  
 Unión entre piezas con machihembrado  
 Ahorro de tiempo porque no se rejunta  
 Resist. a la flexotracción de > 5 Mpa  
 Alta resistencia a la compresión  
 Absorción del agua < 5%  
 12 modelos y 3 secciones diferentes

Textura piedra reconstituida  
 Con goterón  
 Sin armadura interna  
 Tres longitudes: 50, 75 y 100 cm  
 Resist. a la flexotracción > 5 Mpa  
 Alta resistencia a la compresión  
 Absorción del agua < 5%  
 177 modelos y 5 secciones diferentes



# Cubremuros "Dry-Cast"

*acabado granallado*



*Pilares & Bloques*



*Cerramientos*



*Jardín*



*Piscina*



*Pavimentos*



*Chimeneas*

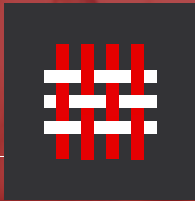

GRUP  
**ARMANGUÉ**

[www.armangue.net](http://www.armangue.net)



# NUESTROS PRODUCTOS

Disponemos de los equipamientos más sofisticados para alcanzar y consolidar las máximas cotas de eficiencia y calidad a lo largo de todo nuestro proceso de producción. Estos son nuestros productos de alta calidad:



ARMADURA  
DE ZUNCHO



CORTE A MEDIDA Y  
DOBLADO



MALLA ELECTRO-  
SOLDADA



CORRUGADO



MONTAJE EN OBRA



ARMADURAS  
MONTADAS



ESTRIBOS

*Ferralla de qualitat*



BLOQUE CON CUBREMuros Y CELOSÍA NEREA



ASPIRADOR SAMANTA CUADRADO

## CIERRES Y COMPLEMENTOS



TRAVESÍA LORCHA



ACERA TARRAGONA

## PAISAJISMO

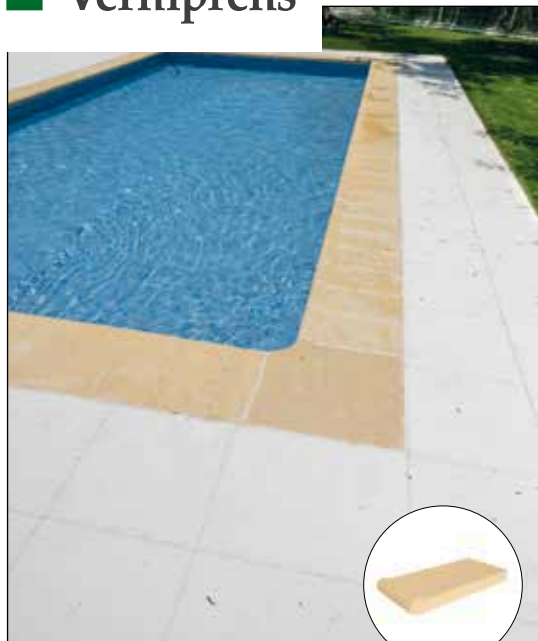

REMATE MORAIRA CON BALDOSA LOJA

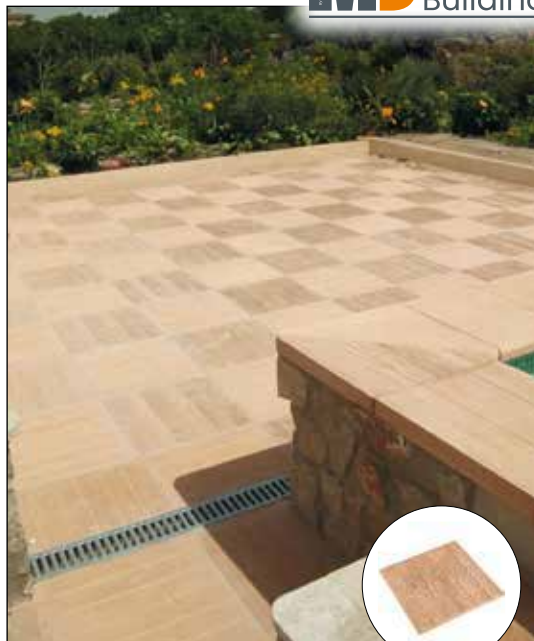

REMATE CANADÁ CON BALDOSA AZORES

## PAVIMENTOS / PISCINAS



OXFORD BLANCO



CORTIJO NATUR

## REVESTIMIENTOS DECORATIVOS

# Soluciones constructivas



¿Sabías que el EPS es 98% aire? Tan solo un 2% de materia prima expandida y un eficiente proceso de fabricación a nivel energético, convierten al EPS en un material con un excelente eco-balance.

Producto Aislamiento	PED n.r. MJ*	Nº de DAP
EPS Grafito	39,36	ECO-EPS-00050101-1106
EPS Blanco	47,34	ECO-EPS-00050101-1106
Escuma Mineral	63,72	EPD-XEL-2009212-D
Fibra de Madera	77,31	EPD-PTX-2010121-D
Lana Mineral	77,40	EPD-DRW-2008112-D

\* por unidad funcional

## KNAUF Therm

Planchas de corte para aislamiento térmico

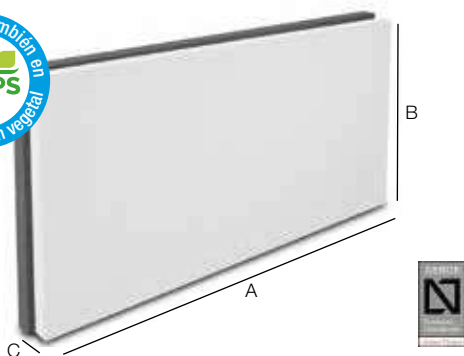

Calidad	Material	Conductiv. Térmica (W/m·K)
KNAUF Therm	EPS Blanco	0,034 / 0,035 / 0,037 0,039 / 0,045
KNAUF Therm GRAFIT	EPS Grafito	0,031 / 0,032

### Medidas estándar\*

A (mm)	B (mm)	C (mm)*
2000	1000	40 / 60 / 80 / 100 / 120 / 140 160 / 180 / 200 / 220 / 240

(\*) Otras medidas disponibles

## KNAUF Therm ETIX

Planchas de moldeo para aislamiento térmico

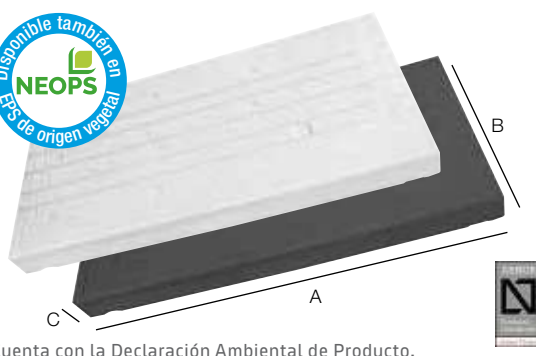

Cuenta con la Declaración Ambiental de Producto.

Calidad	Material	Conduct. Térmica (W/m·K)
KNAUF Therm ETIX	EPS Blanco	0,037
KNAUF Therm ETIX GRAFIT	EPS Grafito	0,032

### Medidas estándar\*

A (mm)	B (mm)	C (mm)*
1000	500	60 / 80 / 100 / 120 / 140

(\*) Otras medidas disponibles

## BOVEDILLA KNAUF PRETENSADA

Aligeramiento de forjados

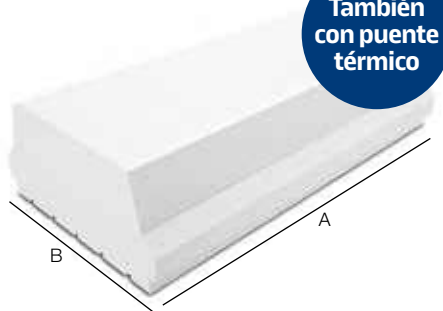

Calidad	Material	Espesores
KNAUF EPS 30 SE	EPS Blanco	170 a 300 mm.
KNAUF EPS 60 SE	EPS Blanco	140 a 160 mm.
KNAUF EPS 100 SE	EPS Blanco	120 a 130 mm.

### Medidas estándar\*

A (mm)	B (mm)	C (mm)
1000	530	200 / 250
1000	630	180 / 200 / 220 / 240

## CASETÓN KNAUF

Aligeramiento de forjados

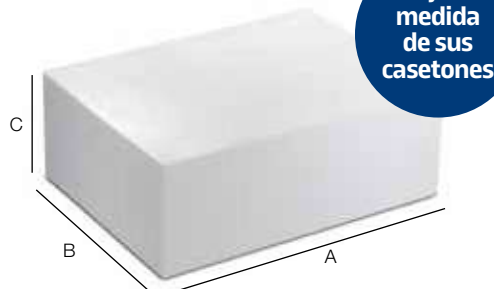

Calidad	Material	Conductiv. Térmica (W/m·K)
KNAUF EPS S1 SE	EPS Blanco	0,045

### Medidas máximas

A (mm)	B (mm)	C (mm)
3000	1000	1000

## KNAUF Therm RC

Aislamiento y rehabilitación de cubiertas

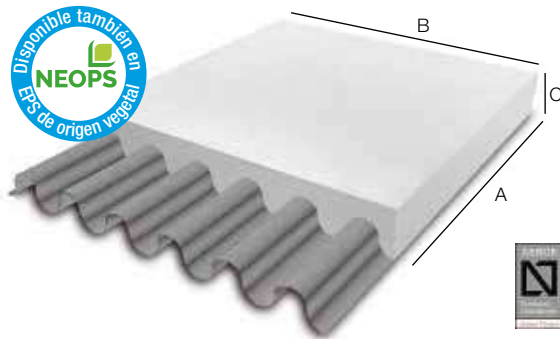

Calidad	Material	Conductiv. Térmica (W/m·K)
KNAUF Therm	EPS Blanco	0,035 / 0,037 / 0,039
KNAUF Therm	EPS Grafito	0,032

### Medidas estándar\*

A (mm)	B (mm)	C (mm)*
2000	1000	30 / 40 / 50 / 60 / 70 / 80
1200	1140	70 / 80 / 90 / 100 / 120

(\*) Otras medidas disponibles

## FRACTALYS®

Forjado reticular aligerado con losa cerámica

### Ventajas

- Mayor libertad de diseño.
- Posibilidad de reducir el canto estructural del forjado.
- Reducción de tiempos y costes de ejecución.
- Adecuación a la normativa de PRL (<25Kg/persona).



### Especificaciones técnicas

Anchos usualmente disponibles (mm)	235 - 920
Largos usualmente disponibles (mm)	600 - 920
Cantos usualmente disponibles (mm)	200 - 450
Peso (Kg)	15,5 - 16,2
Lambda EPS básico (W/mK)	0,045
Reacción al fuego	A1s1d0
REI - Revocado yeso 15 mm o Falso techo (min.)	90
RE - Revocado yeso 15 mm o Falso techo (min.)	180
Puede contener un mínimo de 20% EPS reciclado	♻️ ECOLOGÍA



## RESISTENTE

- A los rayos UV y al Ozono
- Garantía de hasta 20 años

## VERSÁTIL

- Mantas prefabricadas a medida
- Instalación sin fuego ni calor

## FLEXIBLE

- Elasticidad superior al 400%
- A temperaturas de -45° hasta a 130°

### Láminas EPDM Rollgum

Las membranas EPDM de Rollgum son láminas de caucho sintético EPDM vulcanizado para todo tipo de impermeabilizaciones (cubiertas, balsas, estanques, canales, estructuras enterradas, fachadas...).

#### Láminas EPDM Rollgum Top ROLLOS

Los rollos de 1,5 x 20 m Rollgum Top son **prácticos y fáciles de instalar**, con gran elasticidad y resistencia a los rayos UV para una impermeabilización segura y duradera.



#### Láminas EPDM AUTODHESIVAS Rollgum Stick

Rollgum Stick 1,5 x 10 m facilita una impermeabilización rápida y limpia: solo retirar el film y adherir, con **excelente adhesión sobre diversos soportes** y una durabilidad garantizada.



#### Láminas EPDM Rollgum Top MANTAS

Las mantas Rollgum Top **cubren grandes superficies sin juntas en obra**, con anchos de hasta 30 m y longitudes de hasta 60 m, garantizando una instalación rápida y segura.





**Bajante prefabricado EPDM**  
Ø75 Ø90 Ø110 Ø125 mm

Elemento presentado en cuatro diámetros exteriores con tubo de polietileno de alta densidad, utilizado para rematar la embocadura en los desagües.



**Esquina prefabricada EPDM**

Elemento fabricado en caucho EPDM utilizado para rematar la base de las esquinas, la unión del suelo con los dos paramentos verticales.



**Pasatubos prefabricado EPDM**

Pieza premoldeada de caucho EPDM con abrazadera de remate incluida, para tubos cilíndricos de 25 a 150 mm.



**Adhesivo EPDM SA-008 MAX**

Adhesivo de reticulación y contacto, formulado con cauchos sintéticos y base disolvente. Diseñado para unir láminas de caucho EPDM entre sí o también con el soporte.



**Imprimación EPDM**  
**Rollgum Primer**

La imprimación se utiliza para la limpieza y preparación química de la lámina EPDM antes de la aplicación de los productos autoadhesivos.



**Adhesivo Sellador BOND007**

Excelente adhesión entre superficies de caucho EPDM y sobre superficies habituales de construcción. Adhiere sobre superficies húmedas o incluso bajo el agua.



**Banda para juntas**  
**Rollgum Tape**

Banda autoadhesiva a dos caras para la unión en obra de láminas de caucho EPDM tras la aplicación de la imprimación Rollgum Primer.

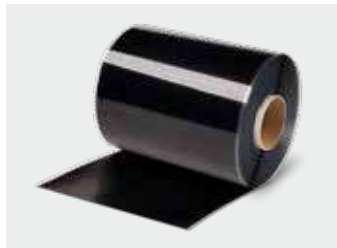

**Banda deformable**  
**Rollgum Form**

Banda autoadhesiva a una cara de caucho EPDM autovulcanizable que se adapta y moldea a las formas irregulares de puntos singulares de 2 o 3 dimensiones.



**Rodillo doble de silicona i detalle**

Herramienta que combina el rodillo de silicona y el rodillo de detalle en un solo utensilio, para aplicar presión en superficies planas y en ángulos o relieves.

# Rollgum Stick

Lámina impermeabilizante de  
**EPDM AUTOADHESIVO**



**INSTALACIÓN  
FÁCIL I RÁPIDA**



**EXCELENTE  
ADHESIÓN**



**REDUCCIÓN DE  
CONSUMIBLES**



**DURABILIDAD  
EXCEPCIONAL**



**PAVIMENTADO CON  
CEMENTO COLA\***



Sueños que te ayudamos a cumplir



[www.emccat.cat](http://www.emccat.cat)

# La mejor impermeabilización del presente con láminas 100% sostenibles, obligatoria para el futuro.



- Instalación directa sin retirar el pavimento existente.
- Fácil adhesión con cemento cola.
- No requieren capa de compresión.
- Puntos críticos resueltos.
- Absorción de los movimientos estructurales.
- Flexibles y elásticas.



Nuestras nuevas láminas **ECODRY** alcanzan la excelencia en calidad de impermeabilización y un compromiso total con el medio ambiente gracias a la innovación en el tratamiento de polímeros. Son sostenibles y están compuestas por una membrana polimérica de poliolefinas termoplásticas de altas prestaciones CPE (EVA-based Circular Polymer), resultante de la transformación y tratamiento de materias primas de economía circular.

**ECODRY50** y **ECODRY80** extrusionadas sobre fibras de poliéster; estas dos permiten el óptimo agarre con el cemento cola C2 S1/S2 usado en su instalación como láminas totalmente adheridas protegidas. Admiten unión y sellado con nuestro adhesivo **SEALPLUS**.

LÁMINAS DE IMPERMEABILIZACIÓN ECO-RESPONSABLES



lámina **ECODRY50**

0,52 mm 335 g/m<sup>2</sup>

INTERIORES  
ZONAS HÚMEDAS  
EXTERIORES DE  
HASTA 50 m<sup>2</sup>  
ALFEIZARES, CORNISAS  
BALCONES



lámina **ECODRY80**

0,8 mm 625 g/m<sup>2</sup>



CUBIERTAS  
TERRAZAS  
AZOTEAS  
BALCONES  
PATIOS  
JARDINERAS

COMPLEMENTOS



**ECODRY50 CORNEROUT/IN**  
Refuerzo impermeable para ángulos interiores y exteriores



**ECO CORNER BAND**  
Banda impermeable para encuentros a 90°



**ECODRY50 BANDA**  
Banda impermeable para juntas



**ECODRY TUB**  
Refuerzo impermeable para tuberías



**OUTDRAIN LEVEL**  
Sumidero revestible en cerámica

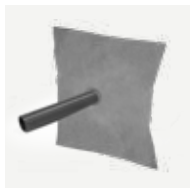

**ECODRY50 GÁRGOLA**  
Acople para evacuación horizontal



**SEALPLUS 6**  
Adhesivo especial para juntas



**SEALPLUS 600**  
Adhesivo especial para juntas



**ECODRY50 SUMI56**  
Sumidero de exterior



**STEEL GRID SUMI56**  
Kit de marco y rejilla de acero inoxidable para Ecodry50 SUMI 56

SOLUCIÓN ESPECIAL CANALIZACIÓN

**WALK LEVEL**

Prefabricado revestible

TERRAZAS / PISCINAS / INSTALACIONES DEPORTIVAS / CENTROS WELLNESS

Más información aquí:



responsible  
waterproofing

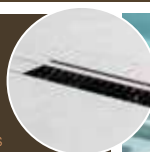

Un sistema prefabricado de canal de desagüe para revestir con pavimento, estanco al 100% que permite la evacuación de las aguas superficiales.





## Impermeabilización bituminosa



### Morterplas SBS Morterplas APP

Láminas impermeabilizantes a base de betún plastómero (APP) o elastómero (SBS) con diferentes armaduras según las aplicaciones, con film termofusible por ambas caras y, en la versión autoprotegida, con acabado de gránulo mineral en la cara superior y film termofusible en la cara inferior.



### Alufal SBS Aluminio

Lámina impermeabilizante autoprotegida, de betún elastomérico SBS, sin armadura y con acabado superior de aluminio gofrado de 0,08 mm y un film termofusible en la cara inferior.



### Moply N Plus

Membranas de impermeabilización a base de betún plastomérico APP, con armadura de fibra de vidrio. Se trata de una lámina impermeabilizante de betún aditivado con polímeros plastómeros APP, con una flexibilidad a bajas temperaturas de -10°C, con acabado gofrado y film termofusible en su cara inferior y acabado liso en la cara superior.



### Emufal Primer

Emulsión asfáltica de carácter aniónico y base acuosa. EMUFAL PRIMER es ideal para imprimir y preparar las superficies que se van a impermeabilizar, con el fin de mejorar la adherencia de la lámina bituminosa al soporte.

Disponible en envases de 5 kg y 24 kg.



## Aislamiento térmico



### SopraXPS

Poliestireno extruido ideal para el aislamiento de edificios en cualquier zona climática, ya que proporciona un aislamiento térmico óptimo tanto contra el frío como contra el calor. Todos los productos SopraXPS cumplen con el nuevo Código Técnico de la Edificación (CTE).  
 $\lambda$ : 0,032.



### Texlosa R

Baldosa aislante compuesta por una base de espuma de poliestireno extruido con estructura de célula cerrada, autoprottegida en su cara superior con una capa de mortero de 25 o 35 mm de espesor, compuesta por áridos seleccionados y aditivos especiales, con acabado rugoso rústico en color blanco o gris.



### Pavawall® Smart

Panel aislante rígido en fibra de madera para sistemas SATE sobre soporte de ladrillo cerámico u hormigón. Con huella de carbono negativa



## Impermeabilización líquida



### Campolin® Fiber

Impermeabilizante de caucho, tipo copolímeros acrílicos en emulsión, auto-reforzado con fibras, lo que permite una aplicación sin necesidad de intercalar una armadura entre capas. Aplicación fácil y rápida con rodillo, pistola airless y brocha.

Disponible en envases de 5 kg y 20 kg.



### Textop

Resina de impermeabilización líquida de bitumen-poliuretano para la impermeabilización de petos, puntos singulares y zonas de difícil acceso. Textop contiene agentes antirraíces que impiden la penetración de las raíces a través de la impermeabilización.

Disponible en envases de 2,5 kg, 5 kg y 15 kg.



### Campolin® Neo

Se trata de una resina híbrida acrílica-poliuretano de alta densidad, sin disolventes, que forma un revestimiento elástico impermeable, permite el contacto con agua estancada, con certificado de potabilidad.

Disponible en envases de 5 kg y 20 kg.



### Campolin® Neo Cool Roof

Es una resina híbrida acrílica-poliuretano de alta densidad, sin disolventes, que forma un revestimiento elástico e impermeable, con un alto índice de reflectancia solar (SRI 116%), que mejora térmicamente la cubierta.

Disponible en envases de 20 kg.



## Aislamiento acústico



### Tecsound® SY

Lámina sintética insonorizante de alta densidad, sin asfalto, autoadhesiva, para su aplicación directa como elemento aislante/amortiguador en placas de yeso laminado, paneles de madera y chapas metálicas.



### Tecsound® FT

Tecsound® FT es un complejo acústico formado por una membrana sintética viscoelástica (sin betún) unida a un fieltro poroso. Este conjunto proporciona un rendimiento acústico óptimo en aplicaciones tanto horizontales como verticales, como techos, paredes y suelos.



### Tecsound® Tube S

Complejo insonorizante formado por la lámina sintética de alta densidad y sin asfalto Tecsound®, unida a un fieltro no tejido de poliéster de alta tenacidad, especialmente diseñado para su uso como aislamiento acústico frente al ruido de bajantes en edificación. Presenta dos bandas autoadhesivas para facilitar su instalación y el sellado de los solapes.

## Aislamiento acústico



### Soprapren

Panel de composición homogénea y estable, resultado de la aglomeración de espuma flexible de poliuretano reciclada. Se utiliza como aislamiento acústico frente al ruido de impacto en suelos y al ruido aéreo en paredes. También cumple la función de aislamiento térmico.



### Texcork dB

Lámina de corcho reciclado aglomerado, para su aplicación como aislamiento acústico frente al ruido de impacto en suelos. Permite la colocación directa de pavimento cerámico.



### Texfon

Lámina de aislamiento frente al ruido de impacto para suelos, formada por un fieltro no tejido de poliéster de alta tenacidad unido a una capa de protección bituminosa. Apta para su instalación bajo una capa de compresión o directamente bajo parquet, laminados y tarimas.



## Absorción acústica

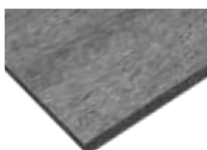

### PureKustik

Es un panel de absorción acústica compuesto por fibras de Poliéster reciclado. El tamaño de la fibra y el proceso de transformación permiten obtener una porosidad y tortuosidad óptimas, creando un panel de estructura porosa con una elevada capacidad de absorción acústica, ideal para su uso como acondicionamiento acústico decorativo en todo tipo de espacios.



### BAB

Es un globo o bola fabricado con tejido trenzado ignífugo y relleno de espuma, para su uso como absorbente acústico y decorativo en el acondicionamiento acústico de interiores en todo tipo de espacios.

Está disponible en múltiples colores.

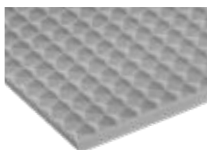

### SopraKustik

Es un panel de espuma de melamina, de celdas abiertas, ligero y flexible, para su uso como absorbente acústico y decorativo en el acondicionamiento acústico de interiores.

# SOPREMA

*El equipo de morteros impermeabilizantes*



## Sistemas Sopracqua



### Sopracqua

Es una membrana impermeabilizante sintética de polietileno, flexible y de triple capa, diseñada para la protección de paredes y pavimentos contra fisuras e infiltraciones en zonas húmedas, como cocinas y baños.



### Sopraflow

Es una lámina impermeabilizante de desolidarización de polietileno flexible con un geotextil adherido en la cara inferior. Ha sido desarrollada para la impermeabilización y el desacoplamiento en sistemas con revestimiento cerámico de gran formato o de piedra natural.



REPARACIÓN E IMPERMEABILIZACIÓN DE PISCINAS CON EL SISTEMA **SCHLÜTER®-KERDI** EN COMBINACIÓN CON RECUBRIMIENTOS CERÁMICOS

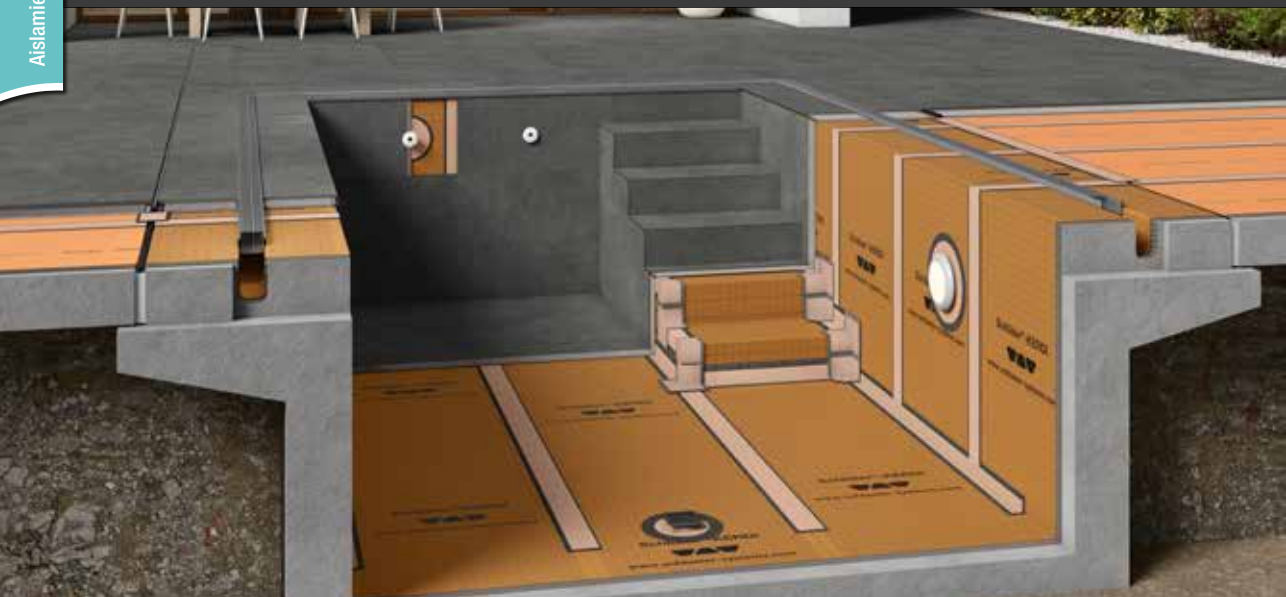

IMPERMEABILIZACIÓN Y DESOLIDARIZACIÓN DE EXTERIORES CON **SCHLÜTER®-DITRA** EN COMBINACIÓN CON CERÁMICA Y PIEDRA NATURAL. INCLUSO SOBRE PAVIMENTOS EXISTENTES



IMPERMEABILIZACIÓN Y DESOLIDARIZACIÓN DE BALCONES,  
TERRAZAS Y AZOTEAS CON **SCHLÜTER®-DITRA-DRAIN** Y **SCHLÜTER®-KERDI**  
EN COMBINACIÓN CON CERÁMICA DE GRAN FORMATO Y PIEDRA NATURAL



BMI empresa líder en soluciones integrales de cubierta plana e inclinada. Incluye soluciones innovadoras de impermeabilización, aislamiento térmico y acústico. En su oferta de valor destacan su servicio **BMI RoofPro** de asesoramiento técnico, y formación de profesionales en **BMI Academy**.

## CUBIERTA PLANA

### Sistema **POLITABER®** con **INVERLOSA®**

Cubierta plana transitable  
Mejora el confort térmico



# ChovA

# rehabilitación

## CUBIERTA INCLINADA

### Sistema Tectum Pro®

50% menos en tiempo de montaje  
Mejora la eficiencia energética

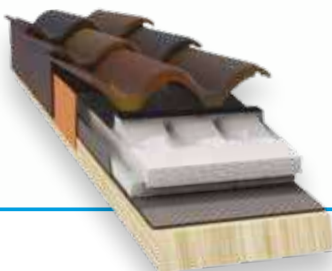

## AISLAMIENTO ACÚSTICO

### Sistema ChovACUSTIC® para trasdosado autoportante

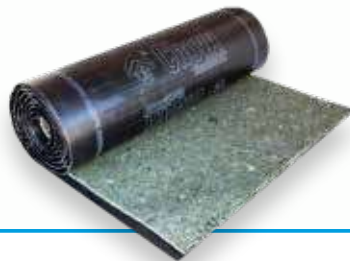

# INTERPLAC PLACAS DE YESO LAMINADO

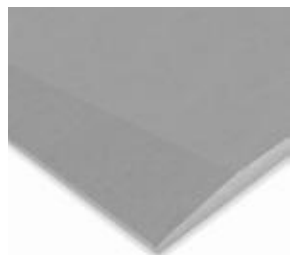

**STANDARD**  
BA-10 / BA-13 / BA-15



**ALTA DUREZA**  
HD-13 / HD-18

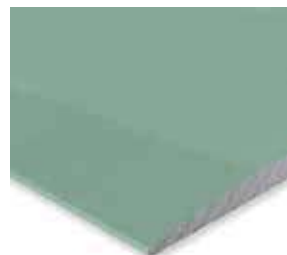

**HIDROFUGA**  
BA-13 / BA-15



**PLACA ACUSTICA**  
13



**IGNIFUGA**  
F-13 / F-15



**PLACA CEMENTO  
SECOLITE**

- \*Resistente al agua ,al moho y hongos.
- \*Resistente a la Intemperie, a los impactos.
- \*No se pudre,fácil de cortar y atornillar.
- \*No inflamable según EN13501-1

**SECO LITE®**



## PASTAS PARA LAS PLACAS DE YESO LAMINADO



**Pasta  
de Agarre**



**Pasta de  
Juntas  
½ hora**



**Pasta de  
Juntas  
2 horas**



**Pasta de  
Juntas  
4 horas**



**Pasta de  
Juntas  
Secado Normal**



**Pasta de  
Juntas  
Secado Normal**

## PLANCHAS DE POLIÉSTER

## POLICARBONATO COARRUGADO LC



Gran Onda

Onda pequeña



Gran Onda

Onda pequeña

Alveolar

Aislamiento / Impermeab.

## ROLLOS

## CELULAR



Rollo liso

Rollo Ondulado



Policarbonato Celular



### GUTTADRYTEK

Guttadryteck 2.0 elemento de Material Completamente reciclado utilizado como encofrado perdido y como barrera contra la humedad y el gas Radón



### GUTTAUIL 230

Las placas bajo teja resuelven la importante necesidad de ventilar la cubierta a través de las ondulaciones continuas que van de la cumbre al alero del tejado.



### GUTTA DO IT EVO 3



## LAMINAS DRENANTES



## LAMINAS IMPERMEABLES TRANSITABLES Y GAS RADON



Guttabeta Star

Guttabeta Star Drain V



Gutta freno 120



Guttafol DO 145



Guttafol DO 165



Radonstop

## URSA TERRA LANA MINERAL

TABQUERIA, TRASDOSADOS, MEDIANERAS Y FACHADAS,  
CUBIERTA INCLINADA, TRASDOSADOS, MEDIANERAS



**TERRA BASE FIT-34**  
ROLLO / PANEL



**PLUS 32**  
ROLLO / PANEL



**PANEL PAPEL**  
P1051



**MANTA PAPEL**  
MRK40



**MANTA FIELTRO**  
MNU40



## GEOTEXTIL DE POLIESTER



Gramajes de:  
120, 150, 200,  
300, 500

## CORCHO NATURAL NEGRO



Aglomerado de corcho natural negro Expandido 100% renovable que proporciona ahorro de energía con el correspondiente aumento del confort, proporcionando un aislamiento natural y sostenido, que no compromete las necesidades de las generaciones futuras.

## AISLAMIENTOS DE FIBRA DE MADERA



**FLEX 036**  
(Entre rastreles o montantes)



**STEICO THERM**  
(multiusos)



**STEICO PROTEC DRY L**  
(Sate)



**A LA HORA DE  
CONSTRUIR O  
REFORMAR...**

[www.emccat.cat](http://www.emccat.cat)



**EL MAYOR PODER  
IMPERMEABILIZANTE**

Químicos / Aditivos



## CAUCHO FIBRAS

**Impermeabilizante de caucho con FIBRAS**

**Resiste tránsito moderado  
Alto cosido de fisuras**

**Adaptabilidad a los soportes  
Alto poder de cubrición**

FORMATOS 1kg 5kg 20kg

COLORES

ROJO	TERRACOTA	GRIS
BLANCO	VERDE	NEGRO



## BARRERA TOTAL

Resiste el tránsito diario  
Apto para revestir

**SOPORTES POROSOS Y NO POROSOS**  
**TRÁNSITO INTENSO (DIARIO)**  
**RESISTE AGUA ESTANCADA** PERMANENTE  
**EMBALDOSABLE** SE PUEDE CUBRIR

FORMATOS 1kg 4kg 14kg

COLORES ROJO TERRACOTA  
GRIS BLANCO



## TRANSIT

Resiste el tránsito diario

**SOPORTES POROSOS**  
**TRÁNSITO DIARIO P3**  
**EMBALDOSABLE**  
**PLANAS E INCLINADAS**  
**HASTA 96 H**

FORMATOS 5kg 20kg

COLORES ROJO TERRACOTA  
GRIS BLANCO TERMIC



## INVISIBLE

Tratamiento protector

**SOPORTES POROSOS Y NO POROSOS**  
**TRÁNSITO INTENSO (DIARIO)**  
**RESISTE AGUA ESTANCADA**  
NO PERMANENTE  
**NO EMBALDOSABLE**

FORMATOS 1L 4L 16L

COLOR INCOERDO



## INSTANTÁNEO

Repara grietas y fisuras  
al instante

**REPARA Y RELLENA FISURAS**  
**Y GRIETAS**  
**INSTANTÁNEO, APLICABLE BAJO EL AGUA**  
**RESISTE AGUA ESTANCADA**

FORMATOS Cartucho 300ml 1kg 4kg

COLOR GRIS



## BANDA BUTÍLICA

Sella y repara puntos de unión

**REPARACIÓN DE TELAS ASFÁLTICAS**  
**AUTOPROTEGIDAS CON ALUMINIO**  
**ALTA ADAPTABILIDAD A LA SUPERFICIE**  
**ALTA ADHERENCIA, MALEABILIDAD**  
**Y FLEXIBILIDAD**

FORMATOS 10cm x 3m 10/15/30cm x 10m

COLORES GRIS TEJA ALUMINIO



## ANTIHUMEDAD

Barrera contra el agua  
y la humedad

**EVITA LA APARICIÓN DE MANCHAS**  
**Y DESCONCHADOS**  
**ALTO PODER DE CUBRICIÓN**  
**EXCELENTE DURACIÓN**

FORMATOS 1L 4L 16L

COLORES BLANCO

# TOTAL TECH

PEGA, SELLA Y REPARA



Químicos / Aditivos





**SELLADOR  
BAÑOS Y COCINAS**



**DURA  
SIN MOHO  
X5**

**DUCHA  
EN SOLO  
30 MIN**

Químicos / Aditivos



**SELLADOR  
UNIVERSAL**



**DURA  
INALTERABLE  
X5**

**EN CUALQUIER  
CONDICIÓN**



# MON TACK

## AGARRE TOTAL



**PEGA Y FIJA TODO TIPO DE MATERIALES RÁPIDO Y ULTRA FUERTE**

# ESPU MAX

ESPUMA POLIURETANO



# TCE

**TECNOLOGÍA CELDAS ESTRUCTURALES**

SE ADAPTA A LAS CONDICIONES DE APLICACIÓN, EXPANDIÉNDOSE EN FUNCIÓN DEL ENTORNO FÍSICO-QUÍMICO Y DEL ESPACIO DISPONIBLE

# TACO QUÍMICO

## VINILESTER

**NOVEDAD**

RESISTENCIA EXTREMA ++ **2500 kg**

SIN ESTIRENO | SIN FTALATOS. NO HUELE

PRODUCTO HOMOLOGADO PARA SISTEMAS DE ANCLAJES DE RESISTENCIA SEGÚN: ETA-10/0356 OPTION 1, ETA-24/1063 Y ETA-24/1061.

### NUEVAS CERTIFICACIONES

	
FIJACIÓN ESTRUCTURAL EN HORMIGÓN FISURADO Y NO FISURADO	

	
FIJACIONES EN MAMPOSTERÍA	

	
UNIÓN DE BARRAS DE REFUERZO	



Químicos / Aditivos

## NUEVA GAMA DE ADHESIVOS PVC CON LAS MÁXIMAS PRESTACIONES

# PVC

SEGMENTADA POR PRESTACIONES SE ADAPTA A LAS NECESIDADES DEL CONSUMIDOR

### PRESIÓN SANEAMIENTO

MÁS SEGURO SIN THF



### TIXOTRÓPICO

**GEL** / NO GOTEA

ADHESIVO TUBERÍAS RÍGIDAS Y FLEXIBLES



## SOLUCIONES PROFESIONALES PARA NECESIDADES REALES



### LIMPIEZA FINAL DE OBRA

Elimina la suciedad de la obra y residuos de la colocación, incrustaciones de salitre, cal, óxido y rayas de metales.



### ANTIFILTRACIONES CONSOLIDANTES

Protege las grietas y fisuras consolidando el material y evitando filtraciones y goteras.

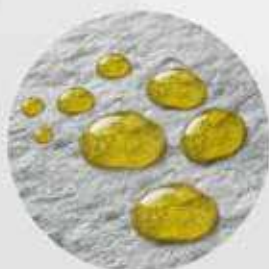

### HIDRO-OLEOREPELENTES

Protege contra el agua, humedad, agentes atmosféricos y manchas orgánicas.

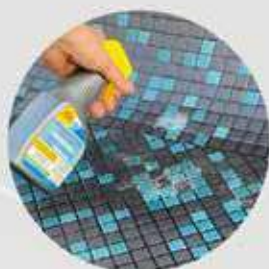

### SOLUCIONES EN FRESCO

Ahorra tiempo en el proceso de colocación, rejuntado y limpieza.





## DETERDEK pro

### LIMPIEZA FINAL DE OBRA

Detergente desincrustante ligeramente ácido que no desprende gases tóxicos y respeta los elementos de aluminio y acero inoxidable.



## PHZERO

### DESINCRUSTANTE ÁCIDO ENÉRGICO

Elimina suciedad intensa de la obra, cal y salitre.

Ideal para superficies verticales.



## SALVATERRAZZA®

### ANTIFILTRACIONES CONSOLIDANTE

Anti-filtraciones consolidante.

Protege grietas y fisuras evitando filtraciones y goteras.



## PROGRIP

### ANTIDESLIZANTE PROFESIONAL

Aumenta la adherencia del material.

Para porcelánico, cerámica y granito.



El adhesivo favorito de los profesionales

DESDE HACE MÁS DE **50** AÑOS



# SikaFlex<sup>®</sup>-11FC

**PURFORM<sup>®</sup>**

## LA MEJOR HERRAMIENTA MULTIUSOS PARA SELLADO Y PEGADO

El adhesivo  
de poliuretano  
de última  
generación



**CURADO  
RÁPIDO**

**MÁS  
DURADERO**

**MENOS  
IMPACTO**



# GAMA DE ADHESIVOS Y SELLADORES



## EN SIKA TRABAJAMOS *POR UNA CONSTRUCCIÓN SOSTENIBLE Y DURADERA*

- ✓ Productos con ecoetiqueta  
"More performance - more sustainable".
- ✓ Acciones concretas para la **descarbonización del sector**.
- ✓ Soluciones Sika para una **edificación sostenible**.
- ✓ **Obras de referencia** en sostenibilidad.

MORE PERFORMANCE  
MORE SUSTAINABLE

Visita  
nuestro  
minisite



# SIKA UN PRODUCTO PARA CADA SITUACIÓN



## SikaFlex® -11 FC PURFORM

Sellado elástico para juntas y adhesivo multiusos.



## SikaFlex® -112 Crystal Clear

Adhesivo y sellador transparente.



## SikaFlex® -118 Extreme Grab

Adhesivo con muy alta adherencia inicial.



## SikaFlex® -111 Stick & Seal

Adhesivo y sellador flexible híbrido.



## SikaFlex® -117 Metal Force

Adhesivo especial para encolado elástico de metales.



## SikaBond® -114 Max Grip

Adhesivo de montaje de curado rápido para uso profesional.



**FIJACIÓN EN ESPUMA**



**FIJACIÓN 60SEG**

Adhesivo para la fijación en espuma. Adherencia inicial rápida y fuerte. Garantiza la adhesión en los primeros 60 segundos después de la aplicación, con una expansión posterior muy baja. Su uso es ideal para la fijación de todo tipo de paneles, elementos decorativos, reparaciones y aislamientos, peldaños y zócalos, bloques calibrados, así como el montaje de marcos de puertas, mostradores, piedra, goma, metal, plásticos (excepto PE, PP y PTFE)



**FIJACIÓN PLACA**

Adhesivo en espuma para la instalación de toda clase de paneles: cartón yeso, madera, fibrocemento, aislantes... Sobre paredes y superficies tanto niveladas como irregulares. Es una solución preparada para utilizar, que no requiere ningún tipo de preparación, pesa poco, es limpio y rápido. La alta densidad de su fórmula garantiza una rápida adherencia, una instalación precisa y una fuerte adhesión.



**SATE / ETICS**

Adhesivo en espuma para sistema SATE de altas prestaciones en base poliuretano, para enganchar paneles de poliestireno (EPS blanco y grafito, XPS) en sistemas de aislamiento.



**FIJACIÓN PRO TEJAS**

La empresa Pro Tejas está diseñada para la instalación de todo tipo de tejas en superficies de todo tipo de hormigón, mortero, madera o fibrocemento. Proporciona una adherencia fuerte y duradera a la mayoría de los materiales de construcción.

**PUERTAS Y VENTANAS**



**ULTRA FAST 70**

Espuma de poliuretano de secado ultra rápido para la instalación de ventanas y puertas en menor tiempo. Perfecta para un aislamiento acústico y térmico, la espuma es resistente al moho y a los hongos, así como a las bajas y altas temperaturas (-60°C y +100°C). Después del curado, la espuma se puede cortar, escamar, rebozar o pintar.



**ULTRA ENERGY**

Espuma de poliuretano con una fórmula mejorada, parte de la misma se basa en materias primas 100% renovables. La espuma se caracteriza por su alto rendimiento de hasta 50 litros y una post expansión controlada y muy baja, de entre un 40% y un 70%. Permite llevar a cabo la instalación de puertas y ventanas de manera más sostenible.



**PRO PUERTAS & VENTANAS**

Espuma de poliuretano para la instalación de puertas y ventanas. Gracias a su fórmula especial ALL SEASONS, se puede utilizar a temperaturas ambiente de entre (-10°C y +30°C). Tiene una baja post expansión de entre un 60% y un 90%, lo que significa que no arquea los marcos de las puertas y ventanas.



**FIRE STOP B1**

Espuma de poliuretano B1 para protección pasiva contra el fuego. Aporta una estabilidad y aislamiento al fuego hasta 4h según la norma UNE EN 1366 4/ 13501-2.

**CONTRA EL FUEGO**

## MULTI USOS



### PRO 65

Espuma de poliuretano multi usos profesional de alto rendimiento, hasta 65 litros. Ideal para trabajos de construcción y decoración en general. En solo 30 minutos después de la aplicación, la espuma estará preparada para cortar.



### PRO 60

Espuma de poliuretano multi usos profesional de alto rendimiento, hasta 60 litros. Ideal para trabajos de construcción y decoración en general. Gracias a su fórmula especial ALL SEASONS, puede utilizarse a temperaturas ambiente de entre -10°C y +30°C. Además, la cánula multi posición 360° permite realizar aplicaciones en lugares de difícil acceso.



### MULTI USOS PISTOLA

Espuma de poliuretano multi usos profesional con excelentes propiedades de sellado, relleno y adhesión. Ideal para trabajos de construcción y decoración en general. Gracias a su fórmula especial ALL SEASONS, se puede utilizar a temperaturas ambiente de entre - 10°C y +30°C.



### MS TURBO INSTANTÁNEO

Tecnología exclusiva MS Híbrida

Fortaleza sin límites.

- + Adherencia inmediata
- + Ultra resistente 350 ton/m2
- + Top 1 Multimaterial · Incluso materiales difíciles como el aluminio, plástico, PVC y Metacrílico
- + Incluso en húmedo o inmersión



### MS 35 TOTAL

Tecnología exclusiva MS Híbrida

Versatilidad sin límites.

- + Engancha
- + Sella
- + Arregla todo



## TU PROYECTO ES EL NUESTRO

**Nuestras soluciones van más allá del producto.** Resolvemos las dudas antes de que existan cuando estás decidiendo. Te proporcionamos todas las garantías de funcionalidad y durabilidad para que tu decisión permanezca en el tiempo.

Químicos / Aditivos

## COMPROMISO DE SERVICIO JALLUT

- **Informe técnico en 48h**
- **Calculadora de cantidades y documentación técnica**
- **Acompañamiento de obra**
- **Servicio post-venta**

### Colores en punto de venta

- **Más de 30.000** colores de carta.
- **Más de 80.000** fórmulas de color en tu punto de venta con el sistema tintométrico Jallut.

# JALPUR

## 1ª PINTURA LISA CON POLIURETANO

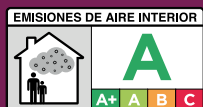

- Poder Antimanchas
- Poder Antimoho
- Lavabilidad Máxima
- Resistencia al Rayado Excelente
- Acabado Sedoso
- Cubrición Excelente
- Mate Extra





# buildpaint



- Mate extra
- Buena cubrición y rendimiento
- Buena lavabilidad
- Transpirable



Lavabilidad  
CLASE 2 EN13300



# SISTEMAS CONSTRUCTIVOS

SOLUCIONES PARA CUBIERTAS VENTILADAS

+ INFO  
A LA WEB



Soluciones diversas



## ESCANDELLASAT

PANEL VERSÁTIL PARA DIFERENTES MODELOS DE TEJA

$\lambda = 0,031 \text{ W/mk}$   
100% Neopor®



## ESCANDELLATHERM

6 FUNCIONES EN 1 PRODUCTO

Soporte Autoportante - Barrera de Vapor  
Aislamiento Térmico - Impermeabilización  
Rastrel Primario - Rastrel de Fijación

$\lambda = 0,022 \text{ W/mk}$

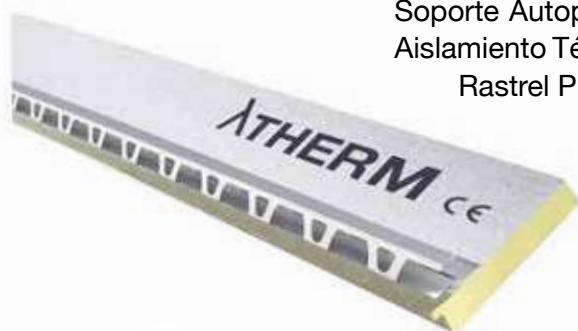

+ INFO  
A LA WEB



# SISTEMA SOLAR FOTOVOLTAICO

**Volt**



Garantizamos que las células mantendrán al menos el 80% de la capacidad de generación de energía durante 30 años.  
Consulte el Manual de instalación de tejas de La Escandella y el Manual de instalación del sistema solar FV Volt para obtener más información.

## CARACTERÍSTICAS

Dimensiones	<b>A</b> 1.717,3 mm <b>B</b> 443,1 mm <b>C</b> 49,7 mm	Potencia máxima	115 Pmax/W
Piezas/m <sup>2</sup>	1,62	Potencia/m <sup>2</sup>	186,3 W
Equivalente a tejas Planum	7	Eficiencia máxima	18,80 %
Peso/unidad	10,1 kg	Voltaje máximo	10,80 Vmp/V
Cantidad de células mono PERC	38	Voltaje circuito abierto	13,01 Voc/V
Medida célula	166 x 83 mm	Corriente máxima	10,73 Imp/A
Colocación	Tresbolillo	Corriente cortacircuito	11,30 Isc/A
Metro lineal rastrel madera	5 x 5 x 240 cm	Nº tejas solares/Kw	8,7

STC: Irradiancia 1000W/m<sup>2</sup> Temperatura célula: 25°C AM=1.5

# ERI

## Easy Roof Integration



### EL SISTEMA INTEGRADO MÁS FIABLE DEL MERCADO

EASY ROOF INTEGRATION (ERI) es un sistema de instalación revolucionario diseñado para la integración de paneles fotovoltaicos en tejados ventilados.

Su proceso de fijación patentado permite que las distintas piezas encajen con precisión, sin necesidad de cortes ni juntas, adaptándose a la perfección a una variedad de tejados.



# SOLAR

## UNA SOLUCIÓN SEGURA Y ACCESIBLE

Sistema de fijación para integrar paneles fotovoltaicos en cubiertas inclinadas.



**NUEVO**

# SIATE TOP ONDULINE®

**ALTA EFICIENCIA ENERGÉTICA E IMPERMEABILIZACIÓN DE CUBIERTAS INCLINADAS**

-  Impermeabilidad
-  Aislamiento Térmico
-  Ventilación
-  Sistema Completo
-  Baja pendiente >15%

ONDULINE® BAJO TEJA  
**30 AÑOS**  
GARANTÍA

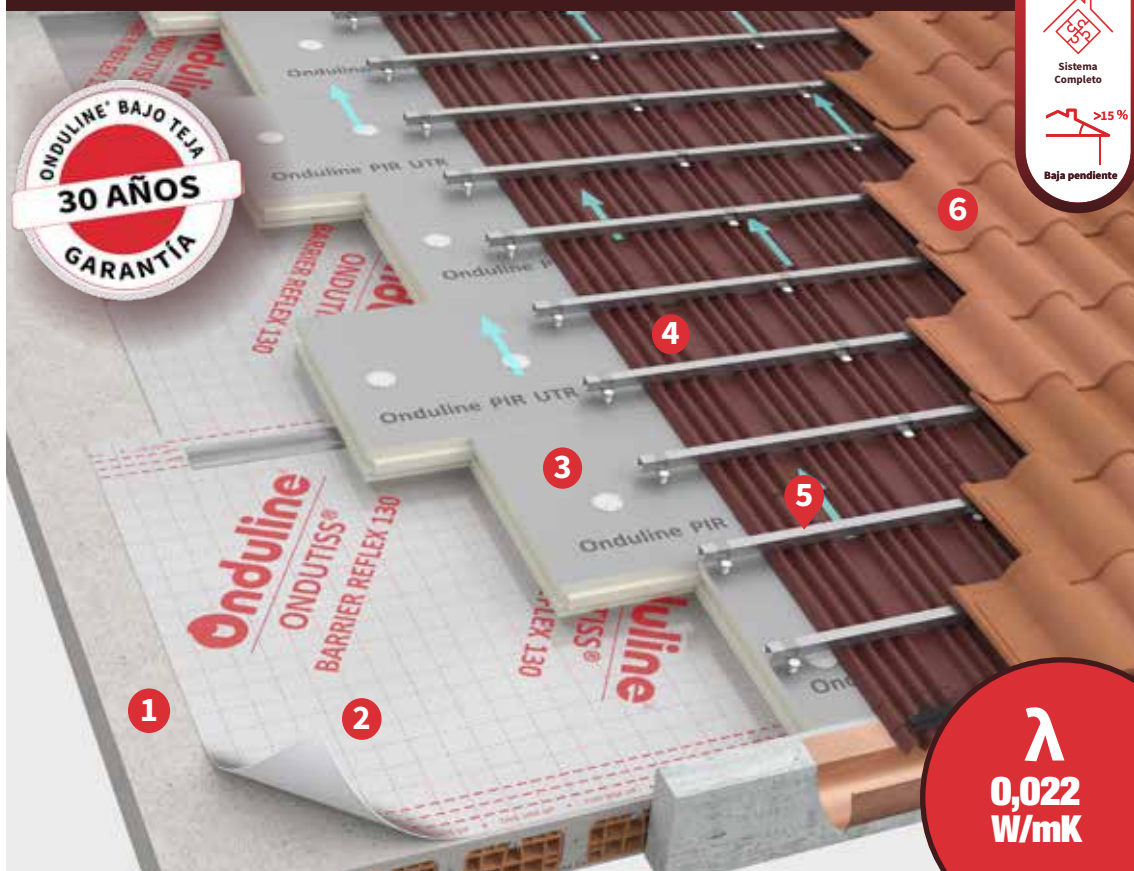

- 1** SOPORTE CONTINUO
- 2** BARRERA DE VAPOR
- 3** ONDULINE® PIR UTR
- 4** ONDULINE® BAJO TEJA
- 5** LISTÓN PVC/METAL
- 6** TEJA O PIZARRA

Soluciones diversas

## ► SISTEMA INTEGRAL DE CUBIERTA ONDULINE®

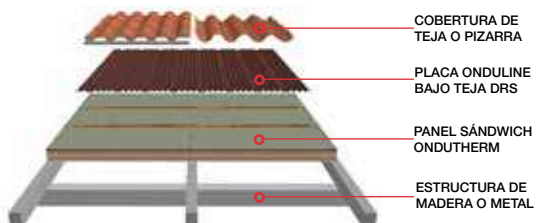
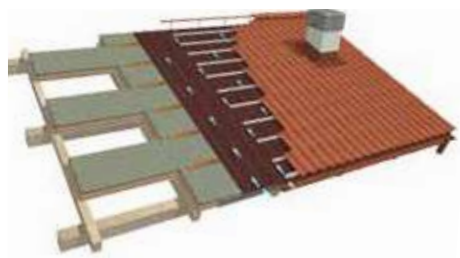

## ► SIATE DE CUBIERTA ONDULINE®

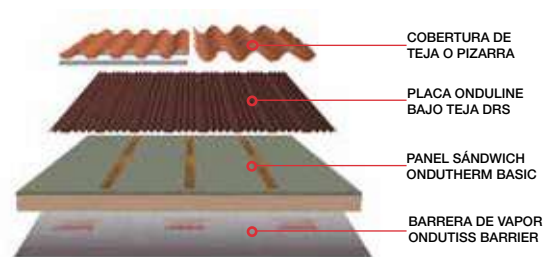
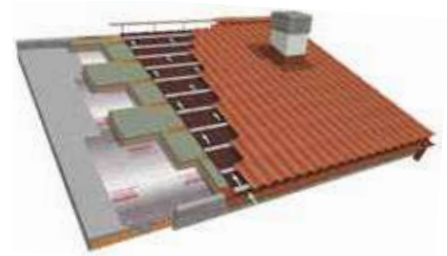

## ► SIATE TOP ONDULINE®

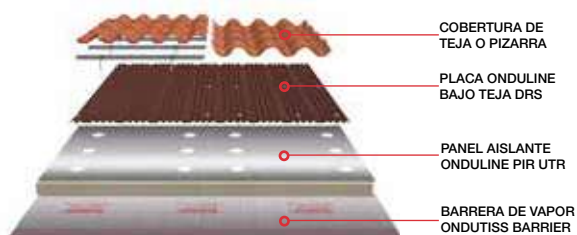

## ► SIATE NEO ONDULINE®

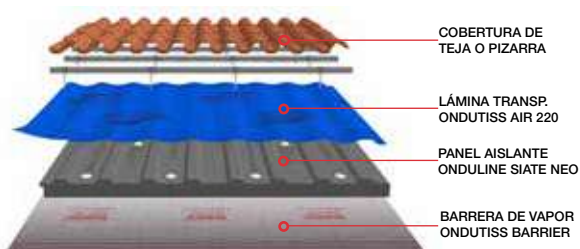
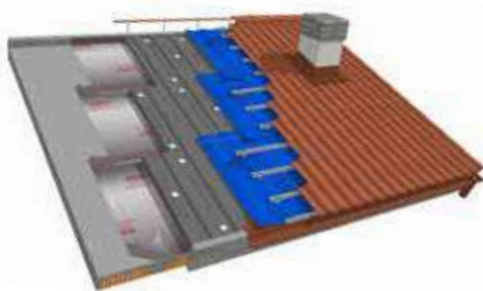

# **ASESORA A TU CLIENTE, EN 2 SENCILLOS PASOS**



**TE CONECTAMOS AL SOL!  
WWW.ESOL.ES HOLA@ESOL.ES**

# 1.- CONOCER EL CONSUMO MENSUAL APROXIMADO (KWH)



A) VIVIENDA EXISTENTE - SEGÚN LA FACTURA ELÉCTRICA Y PREVISIÓN

B) OBRA NUEVA- SEGÚN PREVISIÓN DEL PROYECTO

C) CONSÚLTANOS EN CASO DE DUDA

# 2.- ESCOGE EL KIT PREDISEÑADO

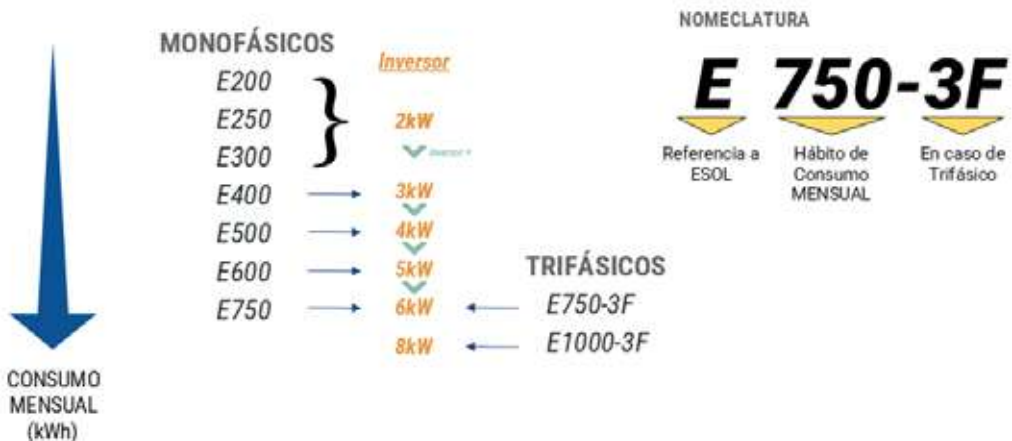

**TE CONECTAMOS AL SOL!**

WWW.ESOL.ES HOLA@ESOL.ES

## 1 Puedes adquirir el kit Auto-Instalable

2 X FORMAS DE POTENCIAR TU NEGOCIO

SÚMALE 15 AÑOS DE EXPERIENCIA



- \*OPCIONAL: ENGINYERIA, TRAMITACIÓ + LEGALITZACIÓ
- \*OPCIONAL: DIRECCIÓ I CERTIFICACIÓ D'OBRA

## 2 Sin complicaciones, ni papeleo

KIT CLAVES EN MANO\*  
TÚ INSTALAS

NOSOTROS NOS ENCARGAMOS DEL RESTO



\*INDISPENSABLE PARA LOS KITS PREMIUM Y 30 AÑOS DE GARANTÍA TOTAL.



**TE CONECTAMOS AL SOL!**

[WWW.ESOL.ES](http://WWW.ESOL.ES) [HOLA@ESOL.ES](mailto:HOLA@ESOL.ES)

# Soluciones en Policarbonato y Poliéster

En IRPEN ofrecemos un gran abanico de aplicaciones para cerramientos, cubiertas, lucernarios, y acristalamientos en general.



**AK 01**

Placas planas de policarbonato celular



**AK 11**

Placas onduladas y gredadas de policarbonato celular



**LC**

Placas onduladas de policarbonato compacto



**RO**

Placas y rollos de poliéster

# Kit Galería Orchidea AppliSystem Alu



RAL 9010 Blanco mate (puerta no incluida)



RAL 9005 Negro mate (puerta no incluida)

*El nuevo kit Galería Orchidea AppliSystem Alu, fabricado en aluminio lacado, está específicamente diseñado para instalarlo conjuntamente con una puerta corredera vista (no incluida), sin necesidad de realizar ninguna obra adicional y sin prescindir del diseño y funcionalidad.*

*Es el sistema ideal cuando no disponemos del espacio necesario para colocar una estructura corredera oculta. Puede instalarse en cualquier pared enfoscada o Placa de Yeso Laminado (PYL). Disponible en tres medidas, permitiendo instalar puertas de 70, 80 y 90 cm de ancho.*

Soluciones diversas



Guía de aluminio anodizado, permite soportar hasta 80 Kg de carga.



Soportes de fijación a la pared, sólo con 4 puntos de perforación. Una vez instalados la guía puede regularse lateralmente.



Kit carrilla amb dues peces de final carrera i un guaidor.



Galería de aluminio lacado por el interior, exterior y laterales.



Medida amplia luz pasaje A (cm)	Mesura total galería B (cm)
70	146
80	166
90	186



Orchidea es una estructura para puertas correderas que permite crear espacios eliminando barreras arquitectónicas y proporcionando mayor libertad, independencia y movilidad. La estructura de chapa galvanizada grecada puede colocarse directamente sobre un pavimento finalizado o por finalizar. Queda totalmente integrada en la pared y se adapta a cualquier puerta estandarizada del mercado.



**Estructura Orchidea Plus**



**Estructura Orchidea Basic**



**Estructura Orchidea PYL**



Las ventanas para tejado inclinado Roto Diseño, además de proporcionar luz natural y ventilación, han sido concebidas para satisfacer las más diversas necesidades de cada proyecto, ofreciendo técnica, seguridad, funcionalidad, comodidad y elegancia, creando espacios acogedores y con encanto.



**Disegno R45**



**Disegno R45 RotoTronic**



**Disegno R75**

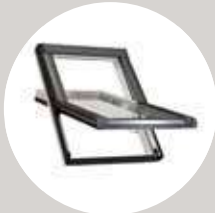

**Disegno R45 PVC**

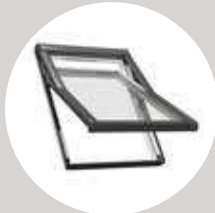

**Disegno R75 PVC**



**Disegno R35 ST**

# Claraboya FREE con zócalo recto



- CLARABOYA  
FREE
- NUEVO  
DISEÑO
- MÁS  
ESPACIO  
LIBRE
- 100%  
ENTRADA  
DE LUZ



## Claraboya apertura telescópica

Claraboya de accionamiento manual de apertura telescópica.

Los amortiguadores telescópicos facilitan la maniobra de apertura, permitiendo abrir la claraboya cómodamente. Disponible en forma cuadrada, rectangular y piramidal.

- Sistema destinado a acceder a la cubierta desde su interior.
- Sistema no adecuado para la ventilación.
- Según sea el tamaño de la claraboya su apertura variará de 70° hasta 85° e irá provista de uno o dos amortiguadores telescópicos.

## Claraboya fija

La claraboya fija no dispone de ningún sistema de apertura, permite la entrada de la luz natural con el consiguiente ahorro energético, se utiliza como sistema de iluminación natural. Disponible en forma cuadrada, rectangular, piramidal y circular.



## Claraboya apertura eléctrica

Claraboya de accionamiento eléctrico mediante un pulsador.

El motor eléctrico se encarga de la apertura de la claraboya Disponible en forma cuadrada, rectangular, piramidal y circular.

- Sistema para ventilación ideal cuando se busca la máxima comodidad o bien cuando vaya a ser colocada a más de 4 m de altura.



## Claraboya apertura por husillo

Claraboyas de accionamiento manual mediante una manivela tipo toldo. Disponible en forma cuadrada, rectangular, piramidal y circular.

- Sistema de apertura para la ventilación.
- Especialmente destinado a dar ventilación en cuartos de baño, pasillos, naves industriales, comercios...
- Se acciona mediante una manivela tipo toldo de 1,9 m de longitud. Girando la manivela la cúpula se abre, pudiendo fijarla en cualquier posición hasta una abertura máxima de 30 cm.
- No es aconsejable colocarla en alturas superiores a 4 m.

## Cúpula bivalva/trivalva

La cúpula bivalva es la unión de dos cúpulas formando una cámara de aire intermedia.

Posibilidad de suministrar la cúpula trivalva.

- Está especialmente indicada para evitar la condensación que se produce en condiciones extremas de humedad y temperatura.
- Garantiza un mayor aislamiento térmico, permitiendo un ahorro significativo de energía.
- Debido a las condiciones climáticas extremas que se dan en las cubiertas, se aconseja instalar siempre claraboyas con cúpula bivalva.
- Para conseguir una mayor entrada de luz, la cúpula interior se fabrica en color transparente, el exterior a elegir; hielo o transparente.



# Escalera escamoteable de tijera

## Modelo LX lacada metálica

Escalera escamoteable fabricada en acero lacado y tapa en melamina blanca.

17 tamaños en stock, con una altura de 250 a 275 cm y con un escalón extra de serie que permite llegar a 300 cm.

**Peso máximo de carga:** 150 kg.



Distancia entre escalones de 28 a 30 cm.  
Ancha y huella del escalón (según tamaño escalera).

25x7 cm / 35x7 cm 1 cm espesor.

Tapa: 16 mm con tratamiento antirascado de melamina blanca.

**Incluye:** Barra apertura

**Cajón:** chapa barnizada lacada blanca de 1,5 mm de grosor.

**Altura cajón:** 12,5 cm.



Pestillo con cierre.

# Trampilla acceso a cubiertas

*Trampilla diseñada para facilitar el acceso a la cubierta, permitiendo la salida desde el interior de forma rápida y segura.*

*Ideal para combinar con las escaleras escamoteables de Maydisa.*

- Indicada para cubiertas planas de 0° a 15° de inclinación.
- Los tamaños coinciden con la mayoría de las escaleras escamoteables de Maydisa.
- Posibilidad de fabricación tamaño.
- Formada por un zócalo recto de PVC de 18 cm de altura con cámara de aire y tapa de acero galvanizado.
- Posibilidad de suministrar la trampilla con la tapa provista de espuma aislante. Ideal para conseguir un mayor aislamiento térmico y acústico. Trampilla ISO.
- Manivela para apertura y cierre.
- Provista de uno o más amortiguadores telescópicos, que facilitan la apertura de 70 a 90°.
- Se entrega montada. Escalera no incluida.

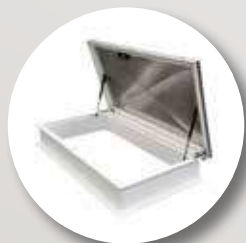

**Trampilla acceso a cubiertas**



**Trampilla ISO acceso a cubiertas**

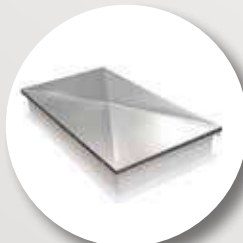

**Tapa fabricada en acero galvanizado, muy resistente. Protección contra la piedra, caídas, vandalismo y robo**



**Trampilla de accionamiento manual de apertura telescópica.**

## Premarco en KIT

Premarcos elaborados con la técnica de encolado para garantizar su rectitud y solidez, con cabezal multi medida para los diferentes anchos de puerta y con garras de fijación. El sistema patentado en kit se distingue por su sencillo montaje.



### Sistema fácil montaje

Permite el montaje del premarco directamente en la obra con sólo un martillo, dos clavos y una sierra. Incluye dos varillas metálicas, una traba de madera y garras de fijación.

Instrucciones de montaje

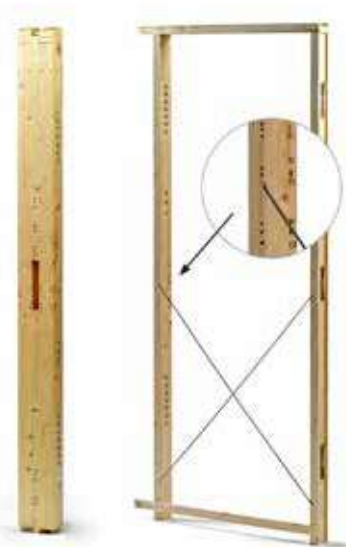

Medidas disponibles del cabezal multimedia:

- Puerta: 62,5 / 72,5 / 82,5 / 92,5 cm.
- Medidas luz: 66 / 67,5 / 74,6 / 76 / 77,5 / 86 / 87,5 cm y opcional 96 / 97,5 cm.



## Premarco para pladur

El Premarco para Pladur (PYL) es un componente esencial en la instalación en las puertas de este material. Fabricado en materiales resistentes y duraderos, este premarco de madera para pladur garantiza un marco sólido y estable para la colocación de puertas en paredes de PYL.

Medidas disponibles:

- Desde 7×3,5 cm hasta 12×3,5 cm, siendo apto para puertas de hasta 211 cm de altura.
- También disponible en tamaños de 8 x 3 cm y 10 x 3 cm para puertas de 203 cm de altura.



Tubillones Preencolados



Embalaje ecológico y etiquetado EAN



Cabezal multimedia

## Kit Guía Corredera Exterior

Kit guía para puertas correderas externas a la pared. El kit permite el montaje de panel de puerta de hasta 900 mm de ancho, con un peso máximo de 80 kg. Medidas estándar: 2 y 3 metros. Incluye una guía de aluminio incrustada en madera, el kit carro y los tornillos de sujeción.



Instrucciones  
de montaje.



## Kit Galce Corredera Exterior

Kit Galce para puertas correderas externas a la pared. El kit Galce permite el cierre de la puerta a la instalación de una guía exterior para puerta corredera. Disponible en diferentes acabados: Lacado Blanco RAL 9003, Roble y Haya. Incluye: Galce de madera, tacos, tirafondos y dos gomas



Instrucciones  
de montaje.

Dimensions:  
220 x 6 x 6 cm.

## Kit jambas

Kit jambas para puertas correderas de madera de abeto listón y revestidas con maderas nobles de 3 mm de espesor 100% natural. Producto que ofrece una elevada resistencia a la torsión.



Batiente



Guía superior



Guía Lateral



Con Ranura  
para Tapeta Extensible



## Listones cuadrados y redondos

Elaborados con la técnica de encolado para ofrecer una mayor resistencia a la torsión, disponibles en madera de abeto o pino en autoclave para exterior.

Medidas des de 10 mm x 10 mm hasta 120 mm x 120 mm, largo estandar 2700 mm. Otras medidas a consultar.

## Soporte Refuerzo para Placa Yeso Laminado (PYL)

- Soporta más de 100 kg de peso.
- Elaborado con 100% madera maciza.
- Adecuado para la instalación de muebles y electrodomésticos.
- Acople perfecto a la perfilera.
- Instalación rápida y sencilla.
- Certificado por AIDIMME.

Con un diseño innovador y certificado según normativa, proporciona una excepcional robustez en proyectos que requieren colgar elementos pesados en la pared, como muebles y electrodomésticos. Elaborado con madera maciza de abeto, ofrece una combinación única de durabilidad, facilidad de instalación y rendimiento superior.



Instrucciones  
de montaje.

**PERFILES DE ACERO**



Esquinera de acero inoxidable 2,6 m

**PERFILES DE ACERO**



Listón de acero inoxidable 2,6 m

**PERFILES DE ALUMINIO**



Esquinera lisa abierta

**PERFILES DE ALUMINIO**



Esquinera aluminio "T"

**PERFILES DE ALUMINIO**



Listón aluminio

**PERFILES DE ALUMINIO**



Ángulo aluminio

**PERFILES FIBRA**



Esquinera fibra

**PERFILES FIBRA**



Listón fibra

**PERFILES FIBRA**



Escalón fibra

**PVC**



Esquinera lisa abierta 8,5 mm

**PVC**



Esquinera lisa abierta 8,5 mm

**PVC**



Juntas dilatación

**PVC**



Listón PVC

**PERFILES PARA YESO**



Esquinera yeso PVC

**PERFILES MORTERO**



Junquillo PVC monocapa blanco



## Canaletas para ducha de obra



REJILLA CUADROS

REJILLA LISA

### Características:

- Canaleta de ducha con cuerpo de PVC
- Rejilla y marco de acero inox. AISI 304
- Incluye nivelación para mejor estabilidad
- Se suministra con lámina impermeable sellada
- Rejilla lisa o cuadros



## Lámina impermeable

- Lámina flexible para la impermeabilización de suelos y paredes, terrazas, azoteas, patios, balcones y piscinas (directamente bajo el pavimento).

- Rollos de diferentes tamaños (1 x 5m / 1 x 30m / 1,5 x 5m / 1,5 x 30m)

Banys

Terrasses

Piscines

## Sistemas de soporte

Con nuestros Plots obtendrás infinitas soluciones para...

- |                     |  |
|---------------------|--|
| Balcones            | Piscinas                                   |
| Techos planos       | Fuentes                                    |
| Pisos Industriales  | Pavimentos de Madera                       |
| Caminos y pasarelas | Pavimentos temporales (Stands, Escenarios) |

### PEDESTAL PB

- Ajustable de 28 a 965 mm, totalmente apto para la creación de espacios residenciales.
- Instalación rápida y fiable.
- La superficie ampliada del cabezal del pedestal PB está especialmente adaptada para la colocación de baldosas de cerámica de gran grosor, hormigón, piedra natural o una tarima de láminas de madera o material compuesto.





## PERFILERÍA

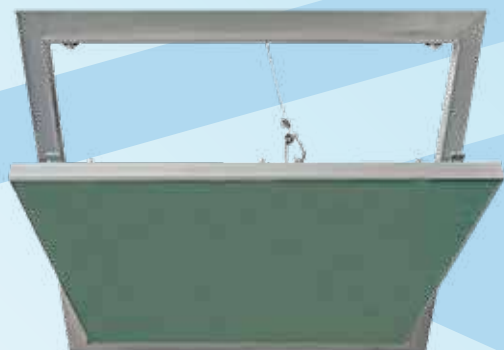
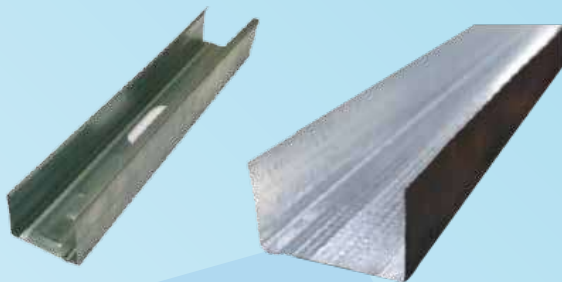

## TRAMPILLAS

## ACCESORIOS



1. Perfil para Junta Estructural

4. Sistema de Monitorización

2. Novomembrana EPDM

## Sistema de Junta Estructural

3. Cordón Cortafuegos



Soluciones diversas



## Sistema de Accesibilidad y Seguridad Universal

Novosuelo Astra<sup>®</sup> Kombu

Novojunta Astra<sup>®</sup>

Novojunta Astra<sup>®</sup> Maui

Novopeldaño Astra<sup>®</sup> Nori

- Las mejores prestaciones en todo tipo de entornos
- Polímero extra resistente
- Los colores de la gama son estables y duraderos en exterior
- Innovador acabado estriado con características antideslizantes

# TAPAS ESTANCAS STOP a los malos olores.



MODELO REVA A MEDIDA



MODELO REVA

## TAPAS ESTANCAS DE ACERO GALVANIZADO REVERSIBLES:

Se fabrican en chapa de acero de 3mm de gr con un posterior galvanizado.

Medidas desde 300x300 hasta 1000x1000mm en stock, y a medida bajo pedido.

Junta de goma EPDM.

4 tornillos inoxidables.

2 tiradores por tapa, per a su extracción.

Modelo patentado y certificado.



MODEL TONA 40 TN

## TAPAS ESTANCAS DE ALUMINIO LISAS 1 RELLENABLES

Fabricadas en aluminio fundido.

En formato liso de 200x200 hasta 700x700mm. En formato rellenable de 300x300 hasta 650x650mm.

Para tránsito ligero y pesado.

Junta de goma EPDM celular.

Tornillos en acero inoxidable.



ALUMINIO LISO



ALUMINIO RELLENABLE



LISA INOX



RELLENABLE INOX

## TAPAS ESTANCAS DE ACERO INOXIDABLE, LISAS 1 RELLENABLES

Fabricadas en chapa de acero inoxidable AISI304 o AISI316.

En medidas que van de 300x300 mm hasta 1000x1000mm, con diferentes profundidades de relleno y a medida.

Fabricados con diferentes formatos de carga ligeras o pesadas.

Junta de goma EPDM celular.

Tornillos en acero inoxidable.

Nuestros registros han sido construidos y certificados, según las condiciones de la norma EN-1253, obteniendo las certificaciones de estanqueidad a líquidos (OW) y a gases (OT), así como, la certificación de carga correspondiente para cada modelo, L15, R50, M125, N250 y P400 y la clase C2 de antideslizamiento en las tapas lisas de aluminio y clase 1 en las Reva en formato liso por la empresa de certificaciones APPLUS LABORATORIES.



# Diseño y funcionalidad

## CANALES DE DUCHA EN ACERO INOXIDABLE.

Fabricadas en su totalidad en acero inoxidable AISI 304. Sin juntas ni gomas, con un acceso fácil al sifón y con la mínima profundidad, EXTRAPLANAS. Indicadas para lugares con problemas de espacio en el forjado. Fabricación standard de 700 y 800 con la posibilidad de hacerlas a medida.

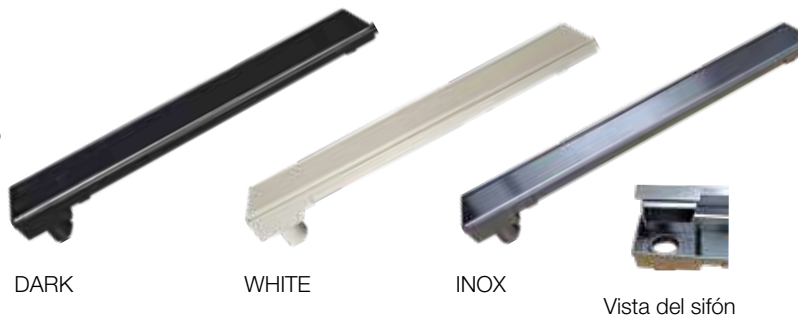

## SIFONES JAMYS BLACK

Sifón de aluminio fundido, con una imprimación en caliente de poliéster en polvo, para protegerlo y darle este aspecto tipo forja. La estética de este sifón hace que se integre perfectamente en el entorno. Medidas de 100x100 hasta 400x400mm.



## TAPAS DE REGISTRO BLACK

Igual que en la familia de sifones, en las tapas de registro de pared hemos aplicado la misma solución, la imprimación de poliéster en caliente dándole un aspecto gris forja, haciendo que las tapas queden integradas en las paredes de piedra natural, obra vista y otros materiales.

Medidas :  
250x350mm.  
300x450mm.



# Productos básicos

## SIFONES

Fabricación de sifones en aluminio y acero inoxidable, aisi 304 y 316, anti retorno, convencionales, industriales, por tránsito pesado, etc. Para dar soluciones de drenaje para todas las necesidades constructivas.



FUNDICIÓN DE ALUMINIO



ACERO INOXIDABLE  
AISI 304L



ACERO INOXIDABLE  
AISI 316



INDUSTRIALES ACERO  
INOXIDABLE

## TAPAS DE REGISTRO

Fabricación de tapas de registro para contadores de agua, llaves de paso, acceso a filtros, etc. Para pared y suelo, en aluminio, poliéster y en acero lacado y a medida según pedido.



REGISTRO DE PARED EN  
ALUMINIO



REGISTRO DE PARED EN  
ACERO LACADO



REGISTRO DE PARED EN  
POLIÉSTER



REGISTRO DE SUELO  
EN ALUMINIO

## IMBORNALES, MORRIONES, REGLAS

Fabricamos rejas en aluminio, morriones de 360, 180, 90, reglas en aluminio, grapas de reparación en acero inoxidable, poleas de aluminio, rejas y collarines intumescentes.



REJAS DE ALUMINIO



MORRIONES DE ALUMINIO  
PARA-HOJAS

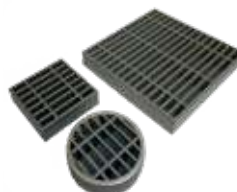

REJAS INTUMESCENTES  
EI60/ EI120



REGLAS DE ALUMINIO



# Grupo de compras líder con visión de futuro

*Para tu negocio!*



Contacta con la central de Material Buildin e infórmate de las ventajas de grupo que pueden aportar a tu almacén!

*Contacta con nosotros  
y crezcamos juntos...*

Tel. 93 70 70 700 - [info@emccat.cat](mailto:info@emccat.cat)



[www.emccat.cat](http://www.emccat.cat)

# FORJADO SANITARIO ODEM

Soluciones diversas



## MEDIDAS DISPONIBLES

5H

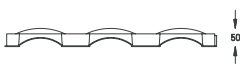

10H

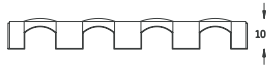

15H



20H



25H



30H



35H



40H



45H

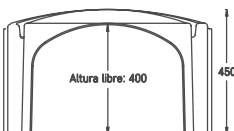

50H



60H



Dona-li un cop d'ull a la nostra llista de preus

# MALLA SIMPLE TORSIÓN ODEM

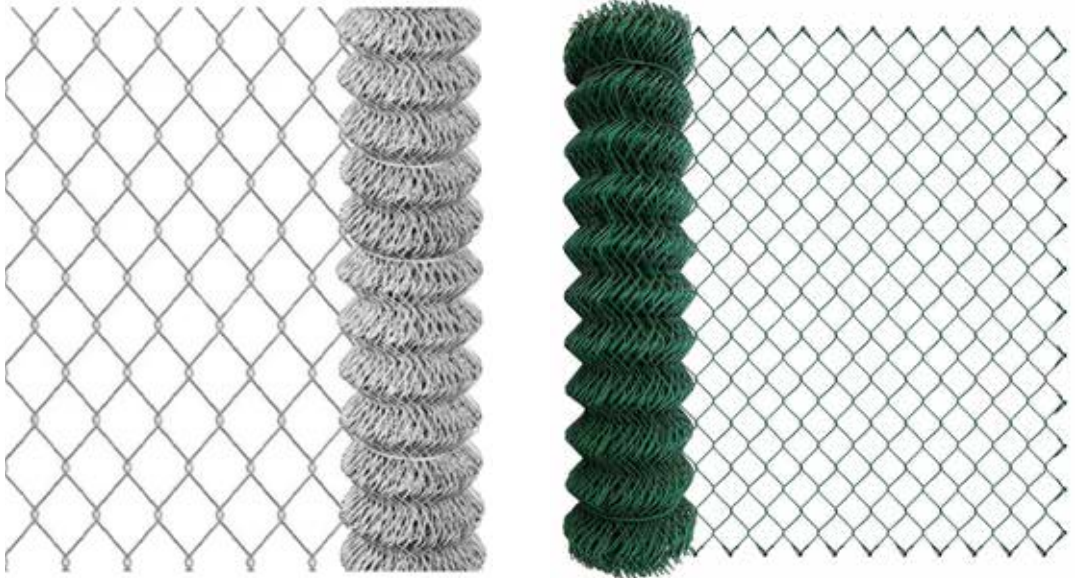

## ACCESORIOS



Poste Recto 48mm



Tornapuntas 35mm



Platina Arranque



Abrazadera de arranque



Abrazadera de centro



Abrazadera de esquina



Tensores



Alambre



Dona-li un cop d'ull a la nostra llista de preus

# Sistema de Drenaje Invisible La Solución Perfecta

Presentamos la nueva canal-oculta de Dakota, la solución perfecta para el drenaje de agua en terrazas, jardines, piscinas y espacios públicos.

Esta innovadora canal está diseñada para integrarse sin esfuerzo en los pavimentos continuos y pavimentos de baldosas de gran formato, dando respuesta a las exigencias de diseño contemporáneas con poca presencia de juntas.

Con su rejilla oculta, el drenaje se realiza de forma eficiente y discreta, manteniendo la estética limpia y uniforme de cada espacio.

## Esencia y versatilidad

### Canaletas y Ranuras

En Polipropileno

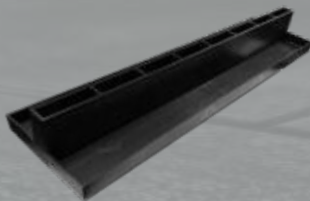

Ranura invisible abertura central 500 x 130; h=40 mm

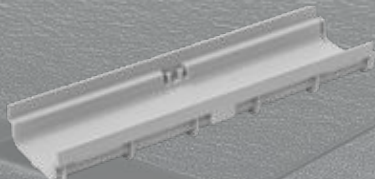

Canal Pegasus Short 500 x 130; h=20 mm

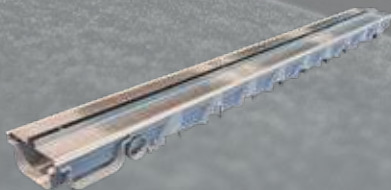

Pegasus+ con ranura Slim Galva 1000 x 100; h=59 mm

## SISTEMA SELF

### ZONAS PEATONALES, URBANIZACIONES, PLAZAS, PARQUES Y JARDINES.

Canales de uso polivalente y altura constante (sin pendiente incorporada), muy prácticos para líneas de canalización no excesivamente largas o con salidas de desagüe frecuentes. Disponibles con diversos sistemas de fijación de reja (sistema rapid, cancelas de seguridad mediante tornillos) todo tipo de materiales de reja hasta la clase de carga C-250.



CANALES SIN PERFIL

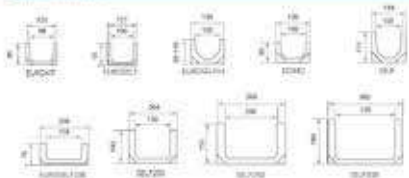

CANALES CON PERFIL



## SISTEMA MINI

### ZONAS CON LIMITACIÓN DE ALTURA COMO FORJADOS DE GARAJES

Urbanizaciones, zonas peatonales, plazas, parkings, accesos... Canales diseñados especialmente para zonas con limitación de altura, como losas armadas y forjados de garajes, sótanos, duchas, vestuarios, cubiertas invertidas...

Canales desde 5cm hasta 15cm de altura. Disponibles todo tipo de rejillas, materiales (fundición, acero galvanizado, acero inoxidable, etc.) y clases de carga hasta C-250.



CANALES SIN PERFIL

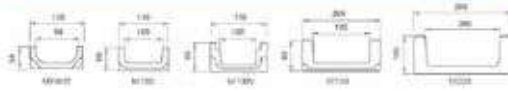

CANALES CON PERFIL

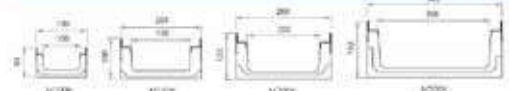

## SISTEMA HYDRO

### CANALES DE COMPOSITE: PISCINAS, VESTUARIOS

Calles interiores, plazas, zonas de recreo, colegios, parques y jardines... Clases de carga desde A-15 hasta C-250 / Según norma EN1433. Canales de composite destinados a uso peatonal y de tráfico esporádico de turismos, para zonas de poco requerimiento hidráulico.

CANALES SIN PERFIL

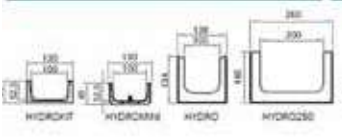

CANALES CON PERFIL

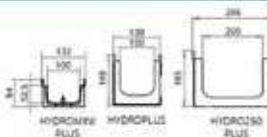

# SISTEMA MULTIV+

## SECCIÓN OPTIMIZADA EN FORMA DE V

ZONAS PEATONALES, ZONAS COMERCIALES, ZONAS PARKING PARA TODO TIPO DE VEHÍCULOS.

La revolución de los procesos de I+D y nuestra experiencia durante más de 20 años en soluciones para drenaje nos ha permitido desarrollar una nueva gama de producto mejorada y adecuada a las necesidades del mercado.

Unificando en un único sistema las ventajas del resto de gamas: La economía del sistema SELF, alturas reducidas de la gama MINI, la fijación en 8 puntos de la gama F, y la posibilidad de pendiente continua, en cascada y mixta de los sistemas U y UK. El sistema MULTIV+ esta disponibles en varias alturas y hasta la clase de carga D-400.

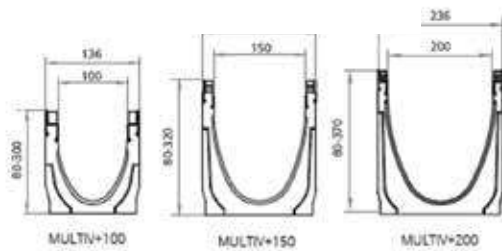

# TODO TIPOS DE REJAS DISPONIBLES

## GALVANIZADO E INOXIDABLE



Nervada



Nervada longitudinal



Entramada



Perforada



Ranurada central

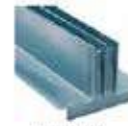

Ranurada central doble



Ranurada lateral

## COMPOSITE



Nervada Longitudinal Gris



Nervada Longitudinal Negro



Nervada Longitudinal Beix



Nervada



Entramada

## FUNDICIÓN



Nervada



Nervada longitudinal



Cega

## FUNDICIÓN INOXIDABLE



Nervada



Nervada

*piensas  
reformular  
tu hogar?*



...lo encontrarás todo en  
[www.emccat.cat](http://www.emccat.cat)

## Especialistas en diseño y fabricación de equipamiento para vestuarios



Taquillas para centros escolares.

### Tablero HPL o Laminado de Alta Presión Fenólico

Taquillas personalizadas para todo tipo de instalaciones. Diseños que se adaptan a las distintas necesidades, tanto estética como funcionalmente. Teniendo en cuenta tanto el espacio disponible, el espacio útil y la necesidad de los usuarios.

**Equipamientos para vestuarios**  
Especializados en equipamientos para vestuarios, realizando el diseño, fabricación e instalación de todo el mobiliario que ofrecen: Taquillas para vestuarios a medida, en diferentes acabados y materiales. Cerraduras por estas, en varios modelos y formas de cierre como cerradura con llave, llave, combinaciones de 4 dígitos, moneda o tarjeta...



Vestuario / Taquillas para empresas, clubes deportivos...



Separadores visuales

### Cabinas sanitarias

Las cabinas sanitarias son una buena opción para dividir los espacios en baños o duchas de cualquier instalación.

Junto con las cabinas sanitarias se realizan los separadores visuales, que en varios espacios son muy útiles para separar las zonas de duchas de la zona seca, donde se ubican las taquillas. Se realizan con material fenólico 100% de 12-13mm para ofrecer la máxima robustez a las instalaciones.

# UNA CALEFA

SUELO RADIANTE ELÉCTRICO

SUELO RADIANTE POR AGUA

LÁMINA ANTI-BAF POR ESPEJOS Y PANELES INFRARROJOS

SISTEMAS DE CALEFACCIÓN PARA EXTERIORES



# CCIÓN 360°



## Set manta eléctrica

La manta MAGNUM es un tipo de suelo radiante único.

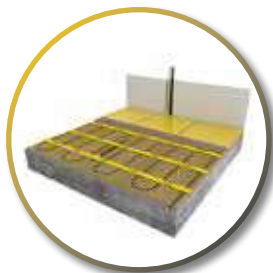

Este sistema ha sido diseñado para ser utilizado en un suelo previo a la colocación de baldosas o incluso para un suelo ya existente.

La manta tiene aproximadamente 4mm de grosor, por lo tanto, con una capa previa de adhesivo se puede colocar encima de las baldosas sin ningún tipo de demolición o pulido previo.

## Cable MAGNUM 17W

El cable MAGNUM está diseñado para su instalación en suelos de cemento. El espacio entre cables determina la potencia por m<sup>2</sup>. Al instalar otorga libertad para aplicar mayor potencia (tiempo de reacción más rápido y temperaturas más altas) o menor potencia (temperatura constante o más baja).

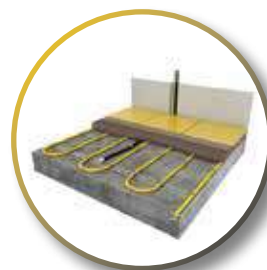

## MAGNUM Look

La lámina anti-baf MAGNUM Look proporciona claridad de visión a su espejo para afeitarse, peinarse...

Ya no es necesario secar el espejo con una toalla para verse después de una ducha o un baño.



## MAGNUM Sol

Panel infrarrojo de techo. Incluye soporte de montaje para la colocación directa en el techo. Adecuado para la instalación en falsos techos. Real 9016. IPX4. Incluye 1,5 mt de cable de alimentación para conexión conmutada a 230V.



## MAGNUM Heatboard (E)

Sistema revolucionario en seco para suelo radiante eléctrico. Los tableros de aislamiento MAGNUM Heatboard se suministran con una capa de fieltro que aísla acústicamente, y un par de guantes de seguridad.

El cable MAGNUM Heatboard está disponible en 60 o 100W/m<sup>2</sup>





## Tubería MAGNUM

### Para suelo Radiante

La tubería MAGNUM para suelo radiante tipo I PE-RT está fabricada en polietileno y es apta para trabajar a temperatura elevada.

Características destacadas: 5 capas PE-RT tipo 1, fabricada en Holanda, certificado Komo. 50 años de garantía, único fabricante que ofrece este producto.

## Colector Premium E32 Inox-Open LT

Colector MAGNUM Premium Inox Open LT indicado para baja temperatura. Fabricado en acero inoxidable. De aplicación tanto para calefacción principal como de apoyo. Grupos independientes con válvula de cierre y conexiones 3/4" eurocon. Incluye: 1 caudalímetro por grupo, dos purgadores y dos termómetros.



## Sistema de control H64 WiFi

H64 es un sistema de control por cable con funcionalidad Wifi para sistemas de calefacción por suelo radiante hidráulico. El elegante termostato H64- MT con funcionalidad Wifi es programable y está diseñado para controlar el suelo radiante desde la aplicación disponible en Apple App Store y en Google Play, desde donde se podrá programar y ajustar con la configuración. Se pueden agregar fácilmente termostatos esclavos H64-ST para controlar diferentes estancias (grupos).

## Sistema MAGNUM SlimFit

### Sistema de bajo perfil

Con una altura de instalación de sólo 12mm, MAGNUM SlimFit es uno de los sistemas más bajos de su tipo. Adecuado para calefacción por suelo radiante y pared radiante.

La altura total, que es de sólo 12mm, hace que este sistema sea perfecto para proyectos de renovación.

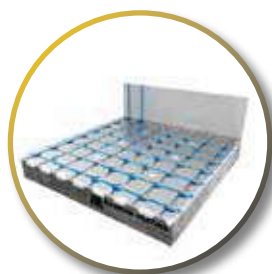
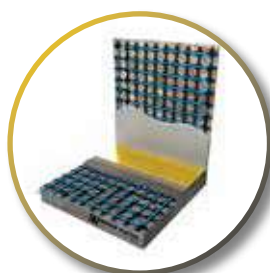

## Sistema HeatBoard W MAGNUM

### Sistema de bajo perfil en seco

Sistema de calefacción por suelo radiante hidráulico de 18mm de grueso. Se puede aplicar directamente bajo suelos flotantes de madera, parquet o laminados. Especialmente indicado para reformas y apto sólo para estancias secas.

# Radiadores de diseño a baja temperatura



## **ALMADA**

Sus líneas verticales no dejan indiferente a nadie.

Medidas: 1.600, 1.800 & 2.000 mm.

Anchuras: 408, 538, 668 & 798 mm.



## VERTEX STYLE

### Radiator vertical con elegante frontal

Tanto en la edificación clásica como en la obra nueva más moderna y en la renovación, con frecuencia se utilizan grandes ventanales para favorecer la entrada de la luz, y Vertex Style es la solución ideal.

Incluye: Instrucciones de montaje, soportes J, tornillos y tacos de seguridad ETA, tornillos y tacos, válvulas de purga y tres tapones.



## VERTEX SLIM

### Con un diseño vertical y actual

El Vertex Slim es el radiator ideal para crear un entorno elegante y un aspecto magistral.

Incluye: Instrucciones de montaje, soportes J, tornillos y tacos de seguridad ETA, tornillos y tacos, válvulas de purga y tres tapones.



—●— VERTEX SLIM

—●— VERTEX SWING

—●— VERTEX PLAN

# Radiadores style gama eco



## **PLANAR STYLE ECO**

Radiador ECO decorativo con elegante frontal.

*Premontado:*

- Válvula regulable preajustada tipo Heimeier 4368 o 4369, válvula de purgado ECO y tapones.
- Incluye: Soporte VDI (tipo Monclac), fijadores, tope de montaje e instrucciones de montaje.

*La gama de Planar Style ECO se compone de 4 modelos (11, 21, 22 y 33) disponibles en 12 anchuras (de 400 a 2000 mm) y 6 alturas (de 300 a 900 mm)*



## GAMA ECO

### Calefacción más rápida y más ahorro

La exclusiva tecnología e innovadora del radiador ECO mejora la sensación de confort. Además de reducir la factura energética y las emisiones de CO, aumentando la eficiencia de la instalación de calefacción.

NOVELLO ECO

PLANAR STYLE ECO

PLANAR ECO



## HYGIENE ECO

Radiador de válvula de baja temperatura con circulación en serie. Diseñado especialmente para entornos en los que la higiene y la seguridad son particularmente importantes.

# NANO 6.7

## CONJUNTO SIFÓN & VÁLVULA ULTRACOMPACTO

Un concentrado de tecnología

★★★  
**PATENTED**



Ø32 + ADAPTADOR Ø40

↑  
Ultracompacto  
**67 mm**  
↓



Elige tu **ACABADO**

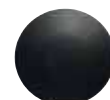

Negro mate



Color oro



Blanco mate



### ANTI-OLORES

Membrana de silicona  
SMART MEMBRANE  
TECHNOLOGY.



### TOP CLEAN

Sifón extraíble limpieza  
por encima mantenimiento  
fácil y rápido.



### MONTAJE RÁPIDO

Conexión 1/4 de vuelta  
junta moldeada al sifón.

## FABRICANTES DE INNOVACIÓN

La misión de Wirquin es perseguir permanentemente la satisfacción de los clientes, instaladores y usuarios finales, ofreciendo productos y servicios que ahorran agua, tiempo y espacio, en cocina y baño.



**GRIFO FLOTADOR  
DOBLO**



**AQUACONTROL:  
MECANISMO DE DESCAR-  
GA INTERRUPTIBLE**



**SIFÓN WIRQUIN  
NEO AIR**



**RWBE 1400 L MINI:  
MANGUITO WC EXTENSIBLE**



**VÁLVULA EXTRAPLANA  
SLIM +**



**SIFÓN AHORRO  
ESPACIO TM**



**SUMIDERO VENISIO  
COMPACT**



**CANALETA VENISIO  
SLIM+ BLACK TOUCH**

# SISTEMA DE EVACUACIÓN INSONORIZADO

**AR**



ACCESORIO PARA LA VENTILACIÓN SECUNDARIA QUE RESUELVE, CON LA MENOR DISTANCIA ENTRE EJES DEL MERCADO, LA VENTILACIÓN DE LA BAJANTE EN CUMPLIMIENTO DEL CTE. SE CONSIGUE A TRAVÉS DE UN TUBO (DN63) PARALELO A LA BAJANTE PRINCIPAL (DN110) CON UNA PIEZA ESPECIAL DESARROLLADA CON ESTE FIN. PERMITE UNA SENCILLA CONEXIÓN ENTRE AMBOS TUBOS, FAVORECIENDO UN ADECUADO FLUJO DE AIRE EN EL INTERIOR DE LA BAJANTE, EVITANDO LAS DEPRESIONES Y PRESIONES EXCESIVAS Y, POR TANTO, LA APARICIÓN DE MALOS OLORES.





SISTEMA DE CANALÓN:  
BAJANTES  
Y ACCESORIOS

**EVACUACIÓN DE SUELOS:** CANALETAS, CALDERETAS, TAPAS, ARQUETAS, REJILLAS Y SUMIDEROS



INJERTO MULTICONEXIÓN

PERMITE LA CONEXIÓN A CADA NIVEL DE DOS WC, ADEMÁS DE OTROS ELEMENTOS SANITARIOS DE PEQUEÑA EVACUACIÓN (BAÑO, BIDÉ, DUCHA, FREGADERO). EL DISEÑO CONTRIBUYE A IMPEDIR EL DESIFONAJE DE LOS APARATOS, EVITANDO ASÍ LA ENTRADA DE OLORES.

SIFÓN EN LÍNEA REGISTRABLE

SU DISEÑO COMPACTO Y DIMENSIONES REDUCIDAS LO CONVIERTEN A LA MEJOR SOLUCIÓN PARA IMPEDIR LA ENTRADA DE OLORES A LA RED DE EVACUACIÓN CUANDO NO SE DISPONE DE ESPACIO SUFICIENTE.

Ø110-125  
REF.: SD-VX



Ø110-50-50-40  
REF.: IMV-554



**EVAC+**

TUBERÍA DE EVACUACIÓN



**ACCESORIOS DE EVACUACIÓN:**  
CODOS, INJERTOS Y MANGUITOS

**3**  
 DE GARANTÍA A TODOS LOS MODELOS  
 AÑOS

## Estufa Lara

Características	
Potencia	11,7 kW
Rendimiento	81%
Peso	100 kg
Eficiencia energética A+	
Vermiculita de alta densidad.	



Edificación



## Estufa Aroa *con horno*

Características	
Potencia	9,6 kW
Rendimiento	84%
Peso	140 kg
Eficiencia energética A+	
Horno de gran capacidad en bandeja y parrilla. Manetas inox	

Opcional:  
adaptador  
para rincón

## Estufa Nadia *con horno*

Características	
Potencia	11.7 kw
Rendimiento	81%
Peso	170 kg
Eficiencia energética A+	
Horno de gran capacidad en bandeja y parrilla. Manetas inoxidable.	



Opcional:  
Turbinas

Bloque Eire



Bloque Eire  
Opción Turbinas



CARACTERÍSTICAS	Bloque EIRE	Bloque TURIN	Bloque AMBER
Potencia	12 kw	13 kw	14 kw
Rendimiento	77%	75%	75%
Peso	125 kg	142 kg	138 kg
Insertable Estanco	✓	✓	✓
Posibilidad captar aire del exterior	✓	✓	✓

2 turbinas para canalizar a 2 estancias.  
Incluye regulador con termostato táctil  
y mando a distancia.

Modelos disponibles:  
Eire, Turin y Amber

Modelos disponibles:  
Eire Turbinas, Turin Turbinas  
y Amber Turbinas.



Bloque Coral  
con horno



Bloque Coral  
con horno



Características	
13 kW	13 kw
75%	75%
Insertable estanco	
Gran capacidad de horno en bandeja y parrilla. Manetas inoxidables.	

2 turbinas para canalizar a 2 estancias.  
Incluye regulador con termostato táctil  
y mando a distancia

*Incorporan parrilla de asado, parrilla de hierro colado y cajón de cenizas según modelo. Opcional puerta.*

Barbacoa B-80



**Modelos disponibles:**  
Barbacoa B-70, B-80, B-100 y B-120.



Barbacoa D-80



**Modelos disponibles:**  
Barbacoa D-80, D-100 y D-120.

Edificación

Forn C

*Incluye:*  
*1 bandeja de acero inoxidable y 1 parrilla de asado, termómetro analógico, gran capacidad para cenizas.*



Barbacoa C-80



**Modelos disponibles:**  
Barbacoa C-80 y C-100.  
*Incorpora parrilla y tribadas, patas regulables en altura.*

## Estufa Chloe

Modelos disponibles:  
Chloe 8, Elba 10  
y Athenea 12.



CARACTERÍSTICAS	CHLOE	ELBA	ATHENEA
Exterior i braser fundició	✓	✓	✓
Display tàctil	✓	✓	✓
Comandament distància	✓	✓	✓
Regulació de la combustió automàtica	✓	✓	✓
Opcional: Canalitzable	✓	✓	✓

Colors: Bordeus, negre, beix i blanc.



## Estufa Pasillo S-Plus 12

Modelos disponibles:  
Pasillo S-Plus 12  
y Pasillo LR 12.



CARACTERÍSTICAS	E. PASILLO
Mando termostato inalámbrico	✓
Gran capacidad de tolva	✓
Regulación de la combustión automática	✓
Salida del aire caliente orientable	✓
Opcional: Canalizable	✓

Colores: Burdeos, negro, beige y blanco.



**TODOS LOS MODELOS TIENEN 3 AÑOS DE GARANTÍA Y ESTÁN AVALADOS POR LA AEFEC**

# Realismo, Confort y Sostenibilidad

CÉSPED ARTIFICIAL



**REALISMO EN ESTADO PURO**

Su alto grado de realismo imita el césped natural a la perfección y es mejorado por un notable incremento en el grado de confort.

**Realismo**  
Alto grado de similitud con la realidad

**Confort**  
Tacto suave, sedoso, mullido y esponjoso

**Sostenibilidad**  
Productos responsables. Materiales reciclados.

**NUEVO**



**Sensation** | 45 mm



**Impress** | 60 mm



**Perfection** | 40 mm

**NUEVO**



**Evolution+** | 35 mm



**Maldivas** | 58 mm



**Ibiza** | 40 mm

**NUEVO**



**Verano 4 ECO** | 35 mm



**Entrance** | 30 mm



**Mykonos** | 30 mm

# Creando Espacios Ordenados

PERFILES DIVISORIOS

**Perfil de acero flexible**



**Perfil de plástico flexible**

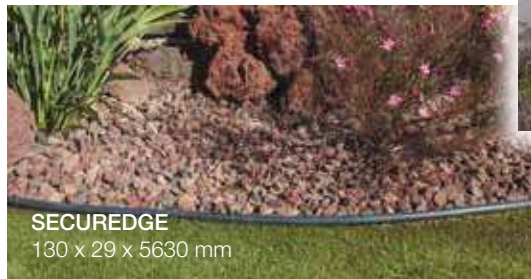

**Perfil de aluminio flexible**



# Espacios llenos de naturaleza

ÁRIDOS DECORATIVOS  
SUELOS Y SUSTRATOS



**GAMA DE PRODUCTOS UNSET**

- Canto
- Trituradas
- Arenas
- Pizarra y losas
- Rocas



**GAMA DE PRODUCTOS CAMPUS VITAL**

- Envasados
- Tierras
- Sustratos
- Abonos y fertilizantes
- Cortezas
- Semillas

**FORMATOS**

Sunset | Campus vital



Sacos 20 kg



Palet



Big bag  
500 - 1000 kg



Granel

NOVEDAD

# Elegancia Atemporal

JARDINERAS  
DE ACERO CORTEN



## Cuadradas

40 x 40 x 40 cm

50 x 50 x 50 cm

**Material** Acer Corten

**Textura** Irregular natural

**Grosor** 2 mm

**Orificios de drenaje** Sí

**Garantía** 5 años

## Rectangulares

40 x 120 x 40 cm

50 x 120 x 50 cm

**Material** Acer Corten

**Textura** Irregular natural

**Grosor** 2 mm

**Orificios de drenaje** Sí

**Garantía** 5 años



### Travesas recuperadas

**Haya, roble y pino normal**  
260 x 16 x 26 cm

**Haya extra**  
260 x 16 x 26 cm

**Haya extra extra**  
260 x 16 x 26 cm



### Travesías Ecológicas

125 x 11 x 21 cm

200 x 11 x 21 cm

250 x 11 x 21 cm

300 x 11 x 21 cm

200 x 6 x 17 cm

200 x 10 x 17 cm

250 x 10 x 20 cm

# Campus Vital

## Suelos y Sustratos



### Sustrato Universal Extra

Cualidades que lo hacen perfecto para el cultivo de plantas, tanto interior como exterior.

- *Ecológico*
- *Especialmente para plantas, árboles frutales, huertos y cultivos ecológicos.*
- *Clase A*



### Materia Orgánica, Selección

Producto natural 100% que estimula la actividad biológica del suelo y mejora sus propiedades físicas y químicas.

- *Indicada para cultivo ecológico, huerto y jardín*
- *Compost de vacuno y caballo*
- *Aumenta la porosidad y la permeabilidad*



### Cebado para Césped

Elaborado con los componentes necesarios para garantizar el éxito de la cobertura -sembrado, y el cebado de todo tipo de césped.

- *Indicado para plantar o replantar césped*
- *Favorece la creación de nuevas raíces*
- *Mejora la resistencia del césped*



### Corteza de Pino, Extra

Especialmente indicada para el diseño de jardines, parterres, jardineras, bordes de arbusto.

- *Ideal para decoración*
- *Retiene la humedad del sol*
- *Contiene nutrientes para la tierra*
- *Producto 100% orgánico*

## TIERRAS



### Tierra abonada especial

Especial para la plantación de césped



### Tierra abonada normal

Especial para la plantación de plantas y árboles.



### Ecotierra abonada

Gama más económica, para plantación de plantas y árboles.



### Corteza de pino extra



*Vuélvete loco con nuestra  
amplia gama de herramientas  
y complementos!!*



## CAÑIZO ENTERO NACIONAL



Su confección garantiza firmeza y su acabado orgánico y natural se integra con armonía en cualquier decoración exterior.

El cañizo entero de fabricación propia es un producto nacional elaborado con los más altos estándares de calidad y con un compromiso con el medio ambiente.

Medidas	1 x 5 m	1,5 x 5 m	2 x 5 m	1,2 x 5 m
---------	---------	-----------	---------	-----------



## MIMBRE BICOLOR

El mimbre bicolor es ideal para ocultación y delimitación de espacios, tanto en interior como exterior, y su diseño en dos tonos aporta un toque moderno. Fabricado con materia prima de calidad y gracias a su confección ofrece resistencia y aporta mayor estabilidad.

Su textura flexible facilita la instalación en cercados, vallas, balcones.

Medidas	1 x 3 m	1,5 x 3 m	2 x 3 m
---------	---------	-----------	---------



## SETO ARTIFICIAL ESTÁNDAR

### HOJA FINA 90 Varillas

Este seto artificial está fabricado con materiales de alta resistencia a la interperie y además de su protección anti-UV. Su diseño realista imita un seto natural con la comodidad de no necesitar mantenimiento.

Es la solución ideal para crear un ambiente acogedor y cómodo consiguiendo la privacidad que necesitas en tu hogar.

Medidas	1 x 3 m	1,5 x 3 m	2 x 3 m	1,2 x 3 m
---------	---------	-----------	---------	-----------

## JARDÍN VERTICAL BORA BORA

Transforma tus espacios con este jardín vertical ideal para quienes buscan un toque natural y elegante a sus espacios. Se trata de un jardín vertical ignífugo que ofrece un uso seguro en cualquier entorno como hostelería, negocios o tu propio hogar.

Al tratarse de un jardín vertical modular, permite crear diseños personalizados gracias a su fácil instalación y mantenimiento.



JARDÍN VERTICAL  
IGNIFUGO

Medidas placa unitaria 100 x 100 m



## MALLA OCULTACIÓN PREMIUM

230 gr/m<sup>2</sup>

Nuestra malla de ocultación premium de 230gr ofrece máxima privacidad y protección contra rayos solares gracias al tratamiento anti-UV. Su diseño compacto y resistente garantiza durabilidad y total ocultación. Fácil de instalar gracias a sus ojales perimetrales.

Colores disponibles:



Medidas	1 x 5 m	1,5 x 5 m	2 x 5 m	1 x 50 m
	1,5 x 50 m	2 x 50 m	3 x 50 m	4 x 50 m



## CÉSPED ARTIFICIAL ECOGREEN

Transforma tu espacio con nuestro césped fabricado con materiales 100% reciclables. Gracias a la calidad de sus fibras es tan suave que parece natural. Ideal para espacios exteriores, sostenible y de bajo mantenimiento con un aspecto natural. La solución para reducir la huella de carbono y contribuir a la protección del planeta.

Alturas disponibles:



Medidas	2 x 20 m	2 x 10 m	2 x 5 m
---------	----------	----------	---------



## PÉRGOLAS MACIZAS



MODELO	REFERENCIA	MEDIDAS MÁX.	ALTURA MÁX.	MADERA	TONALIDAD
Toledo	PMA001325	300x255cm	240cm	Maciza	Autoclave IV verde
	PMA00143	420x300cm			
	PMA00163	600x300cm			
Almería	PM00733	300x300cm	240cm	Maciza	Autoclave IV verde
	PM00743	420x300cm			
	PM00744	420x420cm			
León	PM00933	300x300cm	247cm	Maciza	Autoclave IV verde
	PM00943	420x300cm			
	PM00944	420x420cm			
Barcelona	PM00333	300x300cm	249cm	Maciza	Autoclave IV verde
	PM00343	420x300cm			
	PM00344	420x420cm			

Más modelos disponibles a [www.maderland.es](http://www.maderland.es)

## PÉRGOLAS LAMINADAS



Pérgola Andorra



Poste  
120x120



Viga  
60x120



Trav  
60x120



Pérgola Linares



Poste  
120x120



Viga  
60x120



Trav  
60x120



Pérgola Valencia



Poste  
120x120



Viga  
80x160



Trav  
60x120



Pérgola Alicante



Poste  
120x120



Viga  
80x160



Trav  
60x120

MODELO	REFERENCIA	MEDIDAS MÁX.	ALTURA MÁX.	MADERA	TONALIDAD
Andorra	PLA00733	300x300cm	264cm	Laminada	Natural
	PLA00743	400x300cm			
	PLA00744	400x400cm			
Linares	PL01433	300x300cm	264cm	Laminada	Natural
	PL01443	400x300cm			
	PL01444	400x400cm			
Valencia	PL00744	400x400cm	262cm	Laminada	Natural
	PL00753	500x300cm			
	PL00754	500x400cm			
Alicante	PL00844	400x400cm	254cm	Laminada	Natural
	PL00853	500x300cm			
	PL00854	500x400cm			

Más modelos disponibles a [www.maderland.es](http://www.maderland.es)

## COCHERAS DE MADERA



Cochera Ceuta



Poste  
70x70



Viga  
28x70



Trav  
28x70



Cochera Ibiza



Poste  
70x70



Viga  
28x95



Trav  
28x95



Cochera Rio



Poste  
95x95



Viga  
45x95



Trav  
45x95



Cochera Lugo



Poste  
120x120



Viga  
80x160



Trav  
80x160

MODELO	REFERENCIA	MEDIDAS MÁX.	ALTURA MÁX.	MADERA	TONALIDAD
Ceuta	PM02253	510x300cm	240cm	Maciza	Autoclave IV verde
	PM02263	600x300cm			
Ibiza	PM01953	510x300cm	251cm	Maciza	Autoclave IV verde
	PM01954	510x420cm			
	PM01963	600x300cm			
	PM01964	600x420cm			
Rio	PM02153	510x300cm	249cm	Maciza	Autoclave IV verde
	PM02154	510x420cm			
	PM02163	600x300cm			
	PM02164	600x420cm			
Lugo	PL01765	600x500cm	268cm	Laminada	Natural

Más modelos disponibles a [www.maderland.es](http://www.maderland.es)

## MOBILIARIO DE EXTERIOR



Riga 120



Jaca



CITYs



EVAs

MODELO	REFERENCIA	MEDIDAS MÁX.	ALTURA MÁX.	MADERA	TONALIDAD
Riga120	MSET500	M: 120x90cm B: 90x40cm	M: 75cm B: 45cm	Maciza	Autoclave IV verde
Jaca	M70050	109x63cm	44/97cm	Maciza	Autoclave IV verde
CITYs*	JAR560M	60x25cm	21cm	Maciza	Autoclave IV verde
	JAR575M	75x25cm			
	JAR5100M	100x25cm			
	JAR5120M	120x25cm			
EVAs*	JAR640M	40x30cm	30cm	Maciza	Autoclave IV verde
	JAR660M	60x30cm			
	JAR680M	80x30cm			

\*Modelos pintados disponibles

Más modelos disponibles a [www.maderland.es](http://www.maderland.es)

# Casetas de madera

Creamos alegría para tu jardín

Felix 1,9 m<sup>2</sup>



CE



Toby 2,1 m<sup>2</sup>



CE



Tom 3,8 m<sup>2</sup>



CE



Marie 5,4 m<sup>2</sup>



CE



	Referencia	Grosor pared	Medidas interiores	Medidas exteriores máximas	Altura pared lateral	Altura total	Área	Grosor mesa tejado	Medidas puerta y ventana	Tela asfáltica	Grosor tabla suelo
Felix 1,9 m <sup>2</sup>	EL16-1818	16 mm	180x112 cm	216x184 cm	117 cm	169 cm	1,9 m <sup>2</sup>	16 mm	P: 51x115 cm V: 38x44 cm	No	16 mm
Toby 2,1 m <sup>2</sup>	EL16-1819	16 mm	180x122 cm	212x284 cm	177 cm	169/287 cm	2,1 m <sup>2</sup>	16 mm	P: 51x115 cm V: 38x44 cm	No	16 mm
Tom 3,8 m <sup>2</sup>	EL16-2218	16 mm	220x180 cm	258x224 cm	125/177 cm	228 cm	3,8 m <sup>2</sup>	16 mm	P: 51x115 cm V: 35x35 cm	No	16 mm
Marie 5,4 m <sup>2</sup>	EL16-1929	16 mm	286x193 cm	320x222 cm	138 cm	234 cm	5,4 m <sup>2</sup>	16 mm	P: 58x112 cm V: 38x54 cm	No	16 mm

Creamos alegría para tu jardín

Makro 19-2



Latina



Stella 5,0 m<sup>2</sup>

Klara 10,4 m<sup>2</sup>



	Referencia	Grosor pared	Medidas interiores	Medidas exteriores máximas	Altura pared lateral	Altura total	Área	Grosor mesa tejado	Medidas puerta y ventana	Tela asfáltica	Grosor tabla suelo
<b>Makro 19-2</b>	FR19-2626-1	19 mm	244x244 cm	260x260 cm	177 cm	217 cm	5,8 m <sup>2</sup>	16 mm	P: 47x57 cm V: 47x57 cm	Si	Opcional
<b>Latina</b>	FR19-3220-1	19 mm	304x189 cm	320x205 cm	177 cm	217 cm	5,6 m <sup>2</sup>	16 mm	P: 47x57 cm V: 47x57 cm	Si	Opcional
<b>Stella 5,0 m<sup>2</sup></b>	EL16-2719	16 mm	273x190 cm	311x267 cm	189 cm	229 cm	5,0 m <sup>2</sup>	16 mm	P: 76x169 cm V: 118x82 cm	No	Opcional
<b>Klara 10,4 m<sup>2</sup></b>	FR28-3832-2	28 mm	360x300 cm	380x320 cm	194 cm	245 cm	10,4 m <sup>2</sup>	16 mm	P: 139x175 cm V: 66x89 cm	No	Opcional

Creamos alegría para tu jardín

Lisa 14,2 m<sup>2</sup>

Lodz 504x296



Garaje Tony



Ruby 18



Busque productos con certificación FSC®

The mark of responsible forestry

	Referencia	Grosor pared	Medidas interiores	Medidas exteriores máximas	Altura pared lateral	Altura total	Área	Grosor mesa tejado	Medidas puerta y ventana	Tela asfáltica	Grosor tabla suelo
Lisa 14,2 m <sup>2</sup>	FR44-4735-2	44 mm	450x330 cm	470x350 cm	211 cm	239 cm	14,2 m <sup>2</sup>	19 mm	P: 114x186 cm V: 90x123 cm	No	19 mm
Lodz 504x296	FR28-5030	28 mm	484x276 cm	504x296 cm	194 cm	247 cm	12,9 m <sup>2</sup>	16 mm	P: 151x175 cm V: 86x54 cm	Si	Opcional
Garaje Tony	FR34-3552	34 mm	330x500 cm	350x520 cm	217 cm	268 cm	15,9 m <sup>2</sup>	16 mm	P: 73x171 cm, 225x195 cm V: 119x89 cm	Si	-
Ruby 18	AM44-1618	44 mm	-	179x161 cm	-	72 cm	-	-	-	-	-

# Hormigón imitación madera

## El diseño que perdura

### Serie Imitación Madera - Vallados



#### Valla Hípica

**Poste valla:** 16x16 cm; Long. máx. 195 cm; Peso: 90 kg/ud  
**Traviesa de 2,25 m:** 225x9x16 cm; Peso: 38 kg/ml  
**Traviesa de 4,50 m:** 450x9x16 cm; Peso: 38 kg/ml



#### Valla Modular

**Pilar inicio "U":** 13x13 cm; Long. máx.: 300 cm; Peso: 35 kg/ml  
**Pilar esquina "L":** 16x4 cm; Long. máx.: 300 cm; Peso: 42 kg/ml  
**Pilar continuación:** 13x14 cm; Long. máx.: 300 cm; Peso 30 kg/ml  
**Placa:** 143x5x31 cm; Peso: 32 kg/ud  
**Pasamanos:** 143x9x5; Peso: 13 kg/ud  
**Remate pilar:** 19x19x5; Peso 5 kg/ud



## Serie Imitación Madera - Estructural



**Élite**  
Viga pretensada  
16x9 cm; Long. máx.: 7 m  
Peso: 38 kg/ml  
Terminaciones: Recta, Diagonal  
Pecho Palma o Punta Mallorca



**Senior**  
Viga de carga pretensada  
25x18 cm; Long. máx.: 6,90 m  
Peso: 110 kg/ml  
Terminación: Recta



**Máster**  
Viga de carga pretensada  
16x19 cm; Long. máx.: 6,90 m  
Peso: 80 kg/ml  
Terminación: Recta



**T16 2.0**  
Viga pretensada  
16x10 cm; Long. máx.: 6,80 m  
Peso: 27 kg/ml  
Terminación: Recta



**Columnas**  
**20x20 cm;** Altura máx.: 250 cm  
Peso: 120 kg/ml  
**28x28 cm;** Altura máx.: 250 cm  
Peso: 140 kg/ml



**Capiteles**  
**Simple:** 52 kg/ml  
**Esquina:** 54 Kg/ml  
**Medio:** 36 kg/ml



**Tablones**  
**70 x 40 x 3'5 cm**  
Peso: 20 kg/ml  
**100 x 40 x 3'5 cm**  
Peso: 30 kg/ml

## Serie Imitación Madera - Maceteros y jardineras

**Macetero Safor**  
100x30x24 cm  
Peso: 50 Kg/ud



**Piezas para jardinera**  
**Élite:** 16x9 cm; Long. máx.: 100 cm  
Peso: 38 kg/ml  
**Máster:** 16x19 cm; Long. máx.: 100 cm; Peso: 80 kg/ml

## Serie Lisa



**Élite**  
Viga pretensada  
16,5x10 cm; Long. máx.: 7 m  
Peso: 40 kg/ml  
Terminaciones: Recta, Pecho Palma



**Senior**  
Viga de carga pretensada  
25x20 cm  
Longitud máx: 6,90 m  
Peso: 120 kg/ml  
Terminación: Recta



**Máster**  
Viga de carga pretensada  
16x20 cm  
Longitud máx: 6,90 m  
Peso: 90 kg/ml  
Terminación: Recta



**Columna**  
28x28 cm; Altura máx.: 250 cm  
Peso: 120 kg/ml

## Set Sofá con Cojines XL Brandon-7

Este **Set de sofá con cojines XL** incluye un sofá de 2 plazas, dos sillones individuales y una mesa de centro, ideal para quienes buscan confort y estilo en su espacio exterior.

Producto fabricado en España con materiales de alta calidad.



## Conjunto de Sofá de Jardín Nusa-7

El **Conjunto de Sofá de Jardín Nusa-7** es una opción resistente y con diseño único para tu espacio exterior. Fabricado en aluminio recubierto de cuerda náutica trenzada, incluye un sofá de 2 plazas, dos sillones y una mesa de centro, todo preparado para resistir las inclemencias del tiempo.



## Set de Aluminio para Exterior Sarah-7

El **Set de Aluminio para Exterior Sarah-7**, elegancia y funcionalidad en sus espacios exteriores. Con un sofá de 2 plazas, dos sillones y una mesa de centro, fabricado con una estructura de aluminio resistente a las inclemencias del tiempo y cojines cómodos, perfectos para disfrutar del aire libre.



Mesa de jardín  
redonda Sumatra  
150Ø fenólico

Mesa de exterior redonda de 150 cm con estructura de aluminio y tablero fenólico resistente a la humedad, el sol y el uso diario. Disponible en acabados Olimpo, Rovere y Sambas.



Mesa de jardín  
Veneto 300 con  
tablero fenólico

Mesa Veneto 300: grande, resistente y perfecta para exteriores exigentes. Tablero fenólico duradero, estructura de aluminio personalizable y capacidad para 10 personas. Ideal para jardines, terrazas o restauración.

# Tratamiento de Aguas Residuales

Depuradoras Compactas- Depuradoras sin electricidad- Fosas Filtro y Sépticas- Separadores de grasas- Infiltración.

Las depuradoras one2clean y one2clean plus combinan la tecnología de depuración SBR Advanced con el diseño de depuradora de cámara única.



**one2clean**

La solución eficiente y sostenible

**Módulo Carbonator**

Módulo universal dosificador de carbono, opcional

**one2clean plus**

La solución avanzada de la one2clean

**Módulos opcionales**

Controlados automáticamente



**NOVEDAD**



## FOSA FILTRO Y FOSA SÉPTICA oneZero

Fosa Filtro: trata las aguas residuales en dos etapas: decantación de sólidos en la fosa y por filtro biológico. Fosa séptica: decanta y acumula los barros en el fondo del depósito por su extracción posterior.

## DEPURADORA SIN ELECTRICIDAD EASYCOMPACT

Diseñada para el tratamiento de aguas residuales cuando no es posible conexión al alcantarillado.

# Sistemas de Recuperación de agua de lluvia

Presentamos la solución más económica y práctica para la recuperación de agua de lluvia. Los depósitos GRAF son de polietileno de alta densidad, ideales para conservar el agua en excelentes condiciones, permitiendo ahorrar hasta un 50% de agua potable.



## PACK PLATIN GARDEN CONFORT\*

La solución más cómoda para el jardín. Depósito de poca profundidad. Nunca había sido tan fácil soterrar un depósito.

## Otras Soluciones GRAF

- Depósitos: soterrados, contraincendios, exteriores y de agua potable
- SUDS. Drenaje Sostenible
- Depósitos de gasóleo
- Separadores de grasas y de hidrocarburos

## \*GARDEN CONFORT

La solución más económica para el jardín. Solo una tapa visible a la superficie con conexión integrada para el riego. Bomba sumergida con press control por activación automática. Capacidades disponibles a partir de 1.500L.



**Vallas, fachadas, pavimento vinílico y tarima de composite para exterior...**

**Tafim Group** dispone de tarimas, vallas, fachadas y pavimentos tienen una resistencia muy elevada tanto al uso como al paso del tiempo, una característica que las hace una muy buena alternativa a la madera natural. Además, no tiene mantenimiento, no se requiere aplicar ningún tipo de barniz, aceite u otros productos que puedan dañar el medio ambiente.



# Compacto Fosa Filtro

Sistema de depuración compacto **FOSA FILTRO** compuesto por un primer depósito de decantación de fangos seguido por un segundo depósito, un filtro anaeróbico lleno de esferas nido para realizar la digestión biológica y reducir el DBO5, DQO y SS.

Equipo fabricado en polietileno lineal y protección UV, diseñado con una estructura reforzada para dar mayor resistencia. Además, su diseño compacto facilita su instalación en pequeños espacios (se recomienda instalar un sifón/arqueta sifónica previa al equipo para evitar el retorno de olores).

Modelo	Usuarios H.E.	FOSA Dimensiones (cm)		FILTRO Dimensiones (cm)		Dimensiones (cm)		Peso (kg)	Capacidad (LT)
		Ø	H	Ø	H	L/H	P		
C.F.F.4	3-4	120	90	120	90	204/90	120	64	1500
C.F.F.8	6-8	120	130	120	130	204/130	120	94	2200
C.F.F.18	12-18	160	170	160	170	250/170	160	179	5300

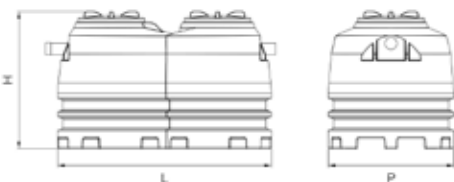

Rendimiento del sistema		
Reducción DBO5	Reducción DQO	Reducción MES (SS)
80-85%	80-80%	>85%



## EPURBLOC

Decantadores digestores que incorporan en el dispositivo de salida un pre-filtro integrado, relleno de material filtrante plástico de alto rendimiento, que reduce los sólidos en suspensión a la salida del efluente, y al mismo tiempo funciona como indicador de colmataje.

Los Epurbloc y Fosas Sépticas de RIKUTEC Iberia son conformes e incorporan el marcado CE, de obligado cumplimiento desde el 1 de diciembre de 2005, basado en la norma UNE-EN 12.566 parte 1.

## ACTIFILTRE

El Actifiltre es un equipo compacto para el tratamiento de aguas residuales asimilables a urbanas, compuesto por un decantador digestor y un filtro biológico aeróbico, con un innovador material filtrante, que nos permite obtener unos niveles de depuración excelentes sin necesidad de energía eléctrica.

La gama Actifiltre es conforme a la Norma UNE-EN 12566 parte 3. Tras los ensayos realizados para la obtención del marcado CE, los resultados de depuración medios obtenidos en los mismos son los siguientes:

	MES	DBO <sub>5</sub>	DQO
% reducción	97%	95%	90%

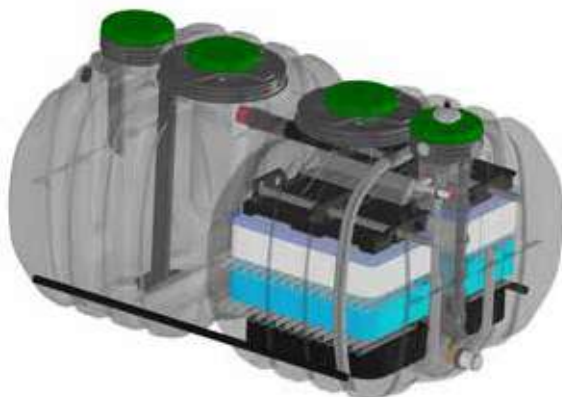

## ACTICLEVER

El Acticlever es una depuradora compacta de aguas residuales que satisface las más altas exigencias. Funciona de acuerdo con el principio de barros activados con tecnología SBR. Los microorganismos flotantes (fangos activados) eliminan los contaminantes del agua residual convirtiéndolos en biomasa.

La gama Acticlever es conforme a la Norma UNE-EN 12566 parte 3. Tras los ensayos realizados para la obtención del marcado CE, los resultados de depuración medios obtenidos en los mismos son los siguientes:

	MES	DBO <sub>5</sub>	DQO
% reducción	97%	95%	90%



## VARIOLENTZ | EUROLENTZ | CONFORT XT

Tanques para almacenamiento de gasóleo, fabricados por extrusión soplado con polietileno de alta densidad, conformes a la Norma EN 13341:2005+A1:2011.

El diseño en una sola pieza sin soldaduras, así como la estructura reforzada (no necesitan refuerzos metálicos), aseguran en los tanques Variolentz y Eurolentz una gran estabilidad y resistencia a impactos, que garantiza una larga vida útil.

Los tanques Confort XT están compuestos por un tanque interior autoportante y una envolvente exterior que funciona como cubeta de retención, cumpliendo con las normativas de instalación sin necesidad de una bandeja o cubeta de obra adicional.



## AQUAVARIO | AQUALENTZ

Depósitos para el almacenamiento aéreo de agua potable, fabricados en una sola pieza en polietileno de alta densidad por extrusión-soplado, lo que garantiza totalmente su estanqueidad e impermeabilidad.

La pigmentación en color verde los hace resistentes a la radiación UV, altamente opacos para evitar la formación de algas en su interior, pudiéndose instalar en el exterior perfectamente integrados en el entorno.

Están equipados con boca hombre de Ø 400 mm para facilitar su instalación y mantenimiento; y salida inferior de 2" BSP (M) en latón.



## AT 70 | AT 112 | AT 77 | AT 119 | AT 185

Depósitos para almacenamiento enterrado de agua, en diferentes formatos pudiendo adaptarse a cualquier necesidad.

Fabricados en polietileno de alta densidad por extrusión soplado, con una estabilidad y resistencia mecánica incomparables.

Todos los modelos están equipados de serie con manguitos de entrada y salida, y con bocas hombre de acceso.





 **BELLOTA**

 **UTILITY**  
DIADORA

 **FERMAR**  
ANILLOS - PUNTALES - ENCERRADOS

**aura.** 

 **PADILLA**  
fire doors

 **PA**

**ASTURMADI.**

**ESTANKA**  
HIGH PERFORMANCE DOORS

 **BUILDCLASS**



R.5501



R.5502

*PALA BELLOTA  
PUNTA / CARRADA  
M/MADERA*



*PALETA BELLOTA  
M/MADERA*

- R.5841-A 150MM
- R.5841-B 165MM
- R.5841-C 180MM



*PALETA BELLOTA  
M/MADERA*

- R.5844-A 115X180MM
- R.5844-B 130X180MM
- R.5844-C 117X190MM



*PALETA BELLOTA  
M/MADERA*

- R.5842-A 115MM
- R.5842-B 165MM
- R.5842-C 215MM



*PALETÍN BELLOTA M/  
MADERA*

- R.5902 135MM



*PALETÍN BELLOTA M/  
MADERA*

- R.5901-A 125MM
- R.5901-B 150MM





Hidrolimpiadora HL1700-E

CARACTERÍSTICAS

Pistola de alta presión No force: te ayuda a reducir la fuerza que ejerces durante el uso, para mayor ergonomía y comodidad.

- Diferentes boquillas te permitirán ajustar la salida de agua
- El accesorio para el jabón con su rociador ajustable, te permite mejorar la limpieza con esta limpiadora de alta presión siempre que lo necesites.



Hidrolimpiadora HL1400-E

CARACTERÍSTICAS

Pistola de alta presión No force: te ayuda a reducir la fuerza que ejerces durante el uso, para mayor ergonomía y comodidad.

- Diferentes boquillas te permitirán ajustar la salida de agua



Hidrolimpiadora HL2400PROE

CARACTERÍSTICAS

Hidrolimpiadora potente con motor de inducción con bobinado de cobre: es más eficiente en la conducción de electricidad y tiene mayor resistencia térmica.

- Diferentes boquillas te permitirán ajustar la salida de agua
- El enrollador de la manguera de alta presión, junto con el asa de transporte



Aspiradora ASL2500SE

CARACTERÍSTICAS

Aspiración en húmedo y seco de sólidos y líquidos para ayudarte en la limpieza más completa.

- Enchufe sincronizado que te permite conectar diferentes herramientas eléctricas de hasta 1000w al aspirador
- Función especial de soplado que ayuda a amontonar el polvo y restos a aspirar, para facilitar la limpieza de zonas amplias



*CORTADOR TECH*

Cortadora de cerámica profesional de gran formato Tech Patentada, TECH100 (1.000 mm) - TECH125 (1.250 mm), máximo espesor de 20 mm, 1000 Kg de fuerza separación, incluye escuadra-trolley.



*CORTADOR FIT*

Cortadora de cerámica Fit, longitud de corte de 1050 mm (FIT100N) - 1250 mm (FIT120N), máximo espesor de 15 mm, 600 Kg de fuerza separación, incluye rodel XL de 8 mm y regla con escuadra.



GUANTE EURA CONFORT NITRILO FOAM



GUANTE EURA ECO NITRILO ALGODÓN



GAFAS PROTECCIÓN NESSPSI

- ES COMPATIBLE CON EL TRATAMIENTO PLATINUM ANTIVAHO.



275g



Interior



Platinum lite



GAFAS PROTECCIÓN BL30-014

- ES COMPATIBLE CON EL TRATAMIENTO PLATINUM ANTIVAHO.



24g



Interior



Platinum lite



GAFAS PROTECCIÓN RUSHPPSF

- FILTRA LOS RAYOS UVA Y UVB (99,99 %).  
- ES COMPATIBLE CON EL TRATAMIENTO PLATINUM ANTIVAHO.



26g



Exterior



Platinum



GAFAS PROTECCIÓN SILEXPSF

- FILTRA LOS RAYOS UVA Y UVB (99,99 %).  
- ES COMPATIBLE CON EL TRATAMIENTO PLATINUM ANTIVAHO.



30g



Exterior



Platinum lite



**BELLOTA**



ZAPATO COMP+ EASY 72312

- PUNTERA ANTIGOLPES
- ZAPATO ANTIESTÁTICO

**BELLOTA**



ZAPATO COMP+ 72310

- SUELA ANTIPERFORANTE
- PUNTERA ANTIGOLPES

**BELLOTA**



BOTA COMP+ 72309

- SUELA ANTIPERFORANTE
- PUNTERA ANTIGOLPES

## ZAPATO EURA SAMBA S3S

**aura**

- PUNTERA ANTIGOLPES
- SUELA ANTIPERFORANTE



**Power**



ZAPATO ATON S1PS

- PUNTERA ANTIGOLPES
- PIEL TRANSPIRABLE

**EMPOWER**



ZAPATO RUN ATOM S3S

- SUELA ANTIPERFORANTE
- PUNTERA ANTIGOLPES

**EMPOWER**



ZAPATO SOFTBOX S1P

- SUELA RESISTENTE A LA ABRASIÓN
- PUNTERA ANTIGOLPES



PANTALÓN STRETCH M2PA3STR  
AZUL / GRIS - NARANJA

- STRETCH
- TRIPLE COSTURA PARA REDUCIR EL RIESGO



PANTALÓN HYBRID  
CARGO

- PANTALÓN ELÁSTICO CARGO
- TEJIDO ANTIABRASIÓN



PANTALÓN CRASH

- BIELÁSTICO MULTIBOLSILLOS
- TEJIDO RIP STOP



PANTALÓN STONE PLUS  
AZUL

- RODILLERAS Y ERGONÓMICOS
- 98% ALGODÓN



BERMUDA SHADOW

- NAILON ELÁSTICO
- MULTIBOLSILLOS



# HORMIGONERAS PROFESIONALES

## HORMIGONERA MOM M-86 MONOFÁSICA 220 V

- CHASIS ROBUSTO
- FÁCIL DE TRANSPORTAR
- MOTOR ELÉCTRICO MONOFÁSICO
- PROTECCIÓN IP45

**CAMAC**

## HORMIGONERA PRO95 PLUS MONOFÁSICA 230 V

- CAPACIDAD CUBA: 102 L
- ROTACIÓN (RPM): 24 RPM
- POTENCIA MOTOR ELÉ.: 0,50 CV
- PESO: 58 KG

**UMACON**





AMOLADORA A230

- POTENCIA: 2.000 W
- REVOLUCIONES: 6.500 RPM
- DIÁMETRO DEL DISCO: 230 MM



AMOLADORA MINI  
A115

- POTENCIA: 900 W
- REVOLUCIONES: 11.000 RPM



MARTILLO COMBINADO  
MRSP6

- POTENCIA: 1.500 W
- PESO: 5 KG
- SDS-PLUS



MARTILLO COMBINADO  
MRSM6

- POTENCIA: 1.200 W
- MARTILLO COMBINADO SDS-MAX



MARTILLO PICADOR  
MPSP4

- POTENCIA: 950 W
- MARTILLO COMBINADO SDS-MAX



MARTILLO PICADOR  
MPSM10

- POTENCIA: 1.500 W
- INSERCIÓN: SDS-PLUS

MAQUINARIA  
BATERÍA



AMOLADORA MINI  
AMB125

- POTENCIA: 18V - 8AH
- BATERÍA Y CARGADORES



TALADRO Y DESTORNILLADOR  
TAP18/2

- TENSIÓN: 18V - 2AH
- REVOLUCIONES: 0 - 350 / 1.350 RPM



SIERRA SABLE SS18/4

- BATERÍA: 18V
- REVOLUCIONES: 0 - 3.000 RPM



MARTILLO COMBINADO MRSP18/4

- POTENCIA: 18V - 8AH
- FUERZA DE IMPACTO: 2.8 J
- REVOLUCIONES: 1.200 RPM

# ANDAMIO EUROPEO FER-48

SISTEMA MODULAR DE MARCOS Y PÓRTICOS FABRICADOS EN ACERO DE ALTA CALIDAD CON **TUBO DE Ø 48 MM X 3**. EL ANDAMIO EUROPEO CUMPLE CON LAS NORMATIVAS EUROPEAS **UNE-EN 12810 Y UNE-EN 12811**

SU MONTAJE ES RÁPIDO Y SENCILLO, POR SISTEMA DE ENGANCHE POR GRAVEDAD

EL SISTEMA **FER-48** CUENTA CON TODO TIPO DE ACCESORIOS PARA HACER MÁS FÁCIL Y SEGURO SU TRABAJO: BARANDILLAS, RODAPIES, AMPLIAPLATAFORMAS, BRIDAS FIJAS Y GIRATORIAS, ETC ...



CARRETILLA EUROPA



BORRIQUETE METÁLICO



BAJANTE DE PLÁSTICO



**MEZCLADOR M21**  
- CON VARILLAS Y 2 LLAVES FIJAS  
- 2100 W



**MEZCLADOR R.M18**  
- ELÉCTRICO  
- 1800 W



**MEZCLADOR B1700**  
- CON VARILLAS Y MALETÍN  
- 1700 W

# ESTANKA

HIGH PERFORMANCE DOORS

**M3** Material Building



Ferretería y otros

**BUILDCLASS**



COLOR  
BLANCO

## PUERTA ALBUFERA

790 X 2000

890 X 2000

- Marco C-70 conformado en acero galvanizado de alta resistencia, provisto de garras de anclaje.
- Hoja de 70 mm de espesor fabricada en dos chapas de acero de 0.5/0.6 mm. El núcleo interior está construido de una MALLA NIDO DE ABEJA, de estructura alveolar de 18 mm, dando una resistencia a la compresión de 1.2 kg/cm/cuadrado.
- Cerradura de tres puntos.
- Bisagra de 45 mm por un espesor de 2.5 mm. Perno de diámetro 8 mm con la valona estrusionada, que impide poder sacarlo estando la puerta cerrada.
- Dos bulones anti palanca.
- Cilindro anti rotura y llave de seguridad.



PUERTA CORTAFUEGOS

EI2-60-35  
EI2-120-C5

2 HOJAS

1200 X 2050 ASIMÈTRICA
1290 X 2050 ASIMÈTRICA
1400 X 2050
1500 X 2050
1600 X 2050
1780 X 2050
1980 X 2050

PUERTA CORTAFUEGOS

EI2-60-35  
EI2-120-C5

1 HOJA

800 X 2050	800 X 2140
890 X 2050	890 X 2140
990 X 2050	990 X 2140
1100 X 2050	1100 X 2140
1200 X 2050	1200 X 2140
1300 X 2050	1300 X 2140



STOCK PERMANENTE



## NC1840DAWQZ

**Clavadora de hormigón**

18 V - 15-40 mm - 4,1 kg

Energía de alto impacto constante de 110 j para obtener el máximo rendimiento



## W18DAWAZ

**Atornillador de placa a batería**

18 V - 5.000 rpm - 6 Nm

Modelo de alta velocidad perfecto para los progresos de trabajo más rápidos



## H3641DABATZ

**Martillo picador a batería SDS-Max**

36 V - 8,6 J - 5,3 Kg

Modelo de alta velocidad perfecto para los progresos de trabajo más rápidos



## DV18DCWPZ

Taladro combinado a batería

18 V - 140 Nm

190 mm - 1,6 Kg



## WH18DCWFZ

Atornillador de impacto a batería

18 V - 210 Nm

1/4" - 1,6 Kg



## DV18DAWCZ

Taladro combinado a batería

18 V

50 Nm

188 mm

1,4 Kg

## WR18DHWPZ

Llave de impacto a batería

18 V

600 Nm

1/2"

2,0 Kg

## RA18DAW4Z

Soplador de mano a batería

18 V

"122 m/sW

0,4 Kg



## DH18DPAWPZ

**Martillo perforador de batería**

SDS - Plus

18 V - 1,3 J - Peso 1,9 Kg

## DH1826DAWPZ

**Martillo combinado de batería**

SDS - Plus

18 V - 3,2 J - Peso 3,7 Kg



**Listo ante cualquier desafío**

**La herramienta adecuada para cada aplicación**



**Martillo combinado**

SDS - Plus

36 V - 3,2 J - Peso 3,4 Kg

## DH3628DCW2Z

**Martillo combinado de batería**

SDS - Max

36 V - 9,2 J - Peso 7,4 Kg

## DH3640DAW2Z

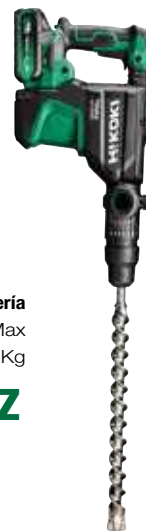

## G1813DAWQZ

Mini amoladora a batería

18 V  
8.000 rpm  
125 mm  
2,8 Kg

Robusta para un trabajo flexible

El siguiente nivel en rectificado y corte



## G23SW2W7Z

Amoladora

230 V  
2.200 W  
230 mm  
5,1 Kg

Empuñadura auxiliar

Los trabajos duros requieren amoladoras fuertes



DISCO DE DIAMANTE  
INCLUIDO

## DH26PMCWSZ

**Martillo combinado SDS-Plus**

830 W - 2,9 J - 3,0 Kg

3 posiciones y portabrocas intercambiable



## DH24PMHWSZ

**Martillo combinado SDS-Plus**

730 W - 2,7 J - 3,0 Kg

3 posiciones y portabrocas intercambiable



## DH52MAWSZ

**Martillo combinado**

SDS-Max

1.500 W

15,5 J

11,8 Kg



## H60MCWTZ

**Martillo demoledor**

SDS-Max

1.200 W

14,0 J

10,2 Kg



## H41MB2WSZ

**Martillo picador**

SDS-Max

950 W

7,1 J

5,2 Kg



## H25PVWSZ

**Martillo picador**

SDS-Plus

500 W

2,2 J

3,2 Kg

## CM5MAWSZ

### Rozadora

1.900 W - 125 mm - Peso 4,7 Kg

Gran profundidad de corte de hasta 40mm

Manejo perfecto para trabajar en todas direcciones



## GM13YWSZ

### Desbastadora de hormigón

1.900 W - 125 mm - Peso 3,6 Kg

Excelente extracción de polvo

Velocidad ajustable en 6 posiciones



## G13SB4Y3Z

### Mini-amoladora

1.400 W - 125 mm - Peso 2,3 Kg



## G23SW2W7Z

### Amoladora

2.200 W - 230 mm - Peso 2,3 Kg



## LOTE142FZ

G23SW2W7Z + G12SR4YGZ

### Amoladora G23SW2W7Z

2.200 W - Diametro disco: 230 mm

### Mini-amoladora G12SR4YGZ

730 W - Diametro disco: 115 mm



## COMBO PACK

# KAPATAZ



En Kapataz sabemos lo que necesitas y ofrecértelo es nuestro objetivo.

Por ello apostamos por la innovación y la mejora continua de nuestros productos y servicios.

Para estar siempre a la altura del profesional más exigente.

## CALIDAD



Selección de productos bajo los criterios de durabilidad y resistencia exigidos por el profesional



Gestión específica de la trazabilidad de los productos



Realización de pruebas y revisiones periódicas de las partidas producidas

(Control de los parámetros y homogeneidad de los productos y sus características más representativas)



Mejoras y actualizaciones de los diseños y parámetros de los productos

## SOSTENIBILIDAD



### RECICLAR

Transformación de materiales ya utilizados en nuevos productos



### REDUCIR

Disminución del consumo de recursos, energía y materiales, así como minimizar la cantidad de residuos que generamos



### REUTILIZAR

Utilización de los productos más de una vez antes de desecharlos, para prolongar su vida útil. Por ello apostamos por una herramienta de calidad, duradera y con piezas de recambio



### GOGREEN

Una nueva línea de productos diseñados bajo los principios de las R+R+R, para reducir el impacto ambiental generado por el consumo humano

## DISCOS DE DIAMANTE



### CERAMO



Excelente para porcelánicos de diferentes durezas



### TURBO MAX



Muy versátil en porcelánico y en otras cerámicas



### TITAN EVO



Excelente para porcelánicos extremadamente duros



### LÁSER 7



Láser profesional de 7 mm



### CANTERO PLUS



Gran general de obra



### TORNADO



Excelente todoterreno



### TOP TURBO



Especial para gres duro



### SC 660



Excelente corte en húmedo  
Ideal para máquinas de mesa

## MUELAS DE VASO



**BLACK DOBLE SEGMENTO**



Para materiales abrasivos, piedra blanda y hormigón



**GREEN TIPO TURBO**



Para granito y general de obra



**ABRASIVA AMARILLA**



Para materiales abrasivos y pavimentos

## TUERCA RÁPIDA NOKEY

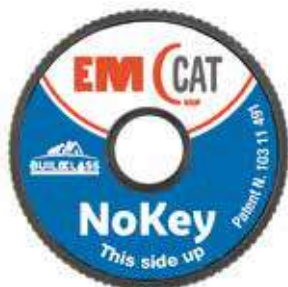

Para amoladora hasta Ø 230 mm. Sin herramientas, muy fácil, cómodo y seguro.



1 Fácil de apretar



2 Fácil de utilizar



3 Fácil de aflojar

## CORONAS PARA TALADRO Y AMOLADORA



Ideal para porcelánico con un alto rendimiento

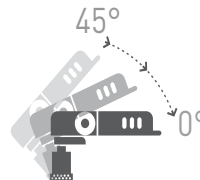
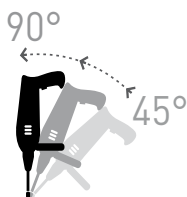

Connexión para amoladora M-14. Excelente corte en seco



**ECP**

Corona para taladro

**WC14**

Excelente corona para porcelánico

# BROCAS HORMIGÓN, PIEDRA, MADERA

PROFESIONAL  
HORMIGÓN Y PIEDRA



MASTER PREMIUM  
HORMIGÓN Y PIEDRA



PROFESIONAL  
HSS COBALTO 5%



PALA PARA MADERA



3 PUNTAS  
PARA MADERA



PROFESIONAL  
HSS DIN 338 PRO



MULTIMATERIALES



## BROCAS DE 4 y 2 PUNTAS



**4 PUNTAS PREMIUM**  
SDS MAX y SDS PLUS

**2 PUNTAS PREMIUM**  
SDS PLUS

## ESTUCHES

**GOLD BLACK**



**SDS-PLUS 2 PUNTAS**



**HORMIGÓN PRO**



**HSS 338 PRO**



**HSS COBALTO 5%**



## DISCOS ABRASIVOS



**K39**



Gran rendimiento en acero inoxidable



**K10**



Limpieza y pulido de superficies pintadas, oxidadas y corroídas



**L44**



Ideal para desbaste y acabados en construcción



**E5 CORTE INOX**



Disco extrafino plano para corte en acero y acero inoxidable



**E7 DESBASTE ACERO**



Disco de corte y desbaste acodado



**E4 / E8**



Disco abrasivo para corte de piedra

## TALOCHAS DE LIMPIEZA



**SOFT GRIP**

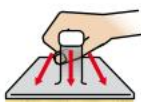

**PRECORTADA**



**TALOCHA ESPONJA**



ABSORCIÓN



**GOMA ESPUMA**



RESISTENCIA AL DESGASTE



## DIAFLAP

- Tiene una vida útil muy larga; 50 veces más durabilidad que un disco tradicional.
- No se embota.
- Perfecto para trabajos en piedra, mármol, granito y porcelánico.
- Fácil de usar y extraordinariamente rápido.
- Alto rendimiento sin vibraciones.
- Disponible en granos 60, 120 y 200.

### **WHYB60**

Verde

Ø 115 con eje de 22,23 mm

Grano 60

---

### **WHYB120**

Negro

Ø 115 con eje de 22,23 mm

Grano 120

---

### **WHYB200**

Rojo

Ø 115 con eje de 22,23 mm

Grano 200

---

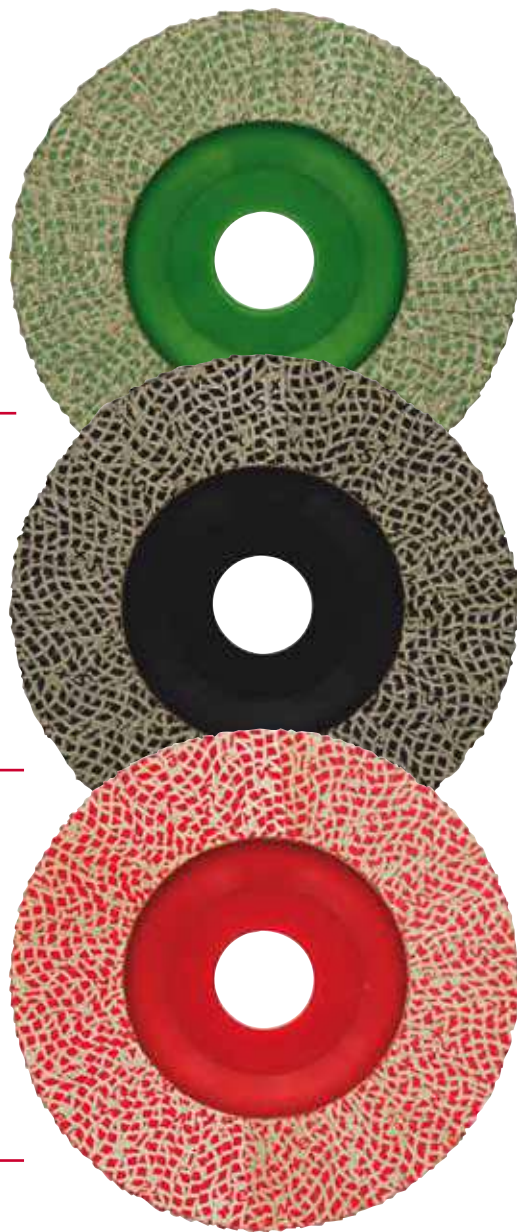

# DUO FIX

Seguramente el mejor sistema de nivelación del mercado



**MODELO PATENTADO**

Resistente, flexible e irrompible!



Cuña estrecha

Cuña ancha



## LFBSL

### Ventosa de transporte a batería

Capacidad máxima de elevación: 170 kg.  
 Funciona con batería de iones de litio de 21 V.  
 Indicador digital de presión.  
 Sensor inteligente que mantiene la succión óptima.  
 Almohadilla de doble capa para superficies lisas.  
 Almohadilla adicional específica para objetos con textura.  
 Funcionamiento continuo durante 3 horas.  
 Carga completa en 2,5 horas.



## SCVB8

### Ventosa de vacío manual

Adecuada tanto para superficies lisas como texturadas.  
 Accionando la palanca de liberación liberamos el vacío de la ventosa.  
 Ideal para grandes superficies de porcelana o piedra, azulejos y vidrio.  
 Con monitor de presión.  
 Capacidad de elevación 110 kg.  
 Empuñadura suave antideslizante.  
 Estructura duradera y peso ligero.



## SCBC8

### Ventosa de vacío a batería

El mecanismo automático de reposición de aire garantiza la seguridad del transporte.  
 Característica con el sistema de supervisión doble, la exhibición digital y el indicador de presión.  
 Doble goma y anillo de goma extra garantizan un sellado superior.  
 Gran batería de litio 26500, 3200 Ah funciona más tiempo.  
 Adecuado tanto para superficies lisas como texturadas.  
 Ventosas para manipular baldosas grandes y pesadas.



## SCSB4

### Mega ventosa simple

Cuerpo de aluminio de alta calidad y ventosa de goma de 122 mm.  
 Ideal para transportar baldosas de cerámica, mármol y vidrio.  
 Empuñadura ergonómica Jumbo para un buen agarre.  
 Capacidad de elevación: 40 kg.  
 Trabajar siempre sobre superficies lisas y limpias.



## SCDB4

### Mega ventosa doble

Cuerpo de aluminio de alta calidad y dos ventosas de goma de 125 mm.  
Ideal para transportar baldosas de cerámica, mármol y vidrio.  
Empuñadura ergonómica Jumbo y palancas de fijación.  
Capacidad de elevación: 85 kg.  
Trabajar siempre sobre superficies lisas y limpias.



## LFTBA

### Niveladora automática para azulejos

Funciona con una batería de iones de litio de 21 V.  
Empuñadura ergonómica para mayor comodidad.  
Ventosa con capacidad de elevación de 35 kg.  
Diseñado con panel de control digital con 6 velocidades.  
Distribuye uniformemente el adhesivo bajo el alicatado y las grandes losas durante la instalación.



## PLACAN

### Placa de nylon para niveladora

Apto para la mayoría de las ventosas.  
Para extender en gran medida la vibración a las baldosas.  
Dimensiones totales 26 x 18 x 1,2 cm



## TCB1200

### Cortadora manual Lion con láser y luz LED

Chasis de aleación de aluminio de doble capa, fuerte y duradero.  
Rodel marcador de carburo de tungsteno con escala grabada en su mango para usar con diferentes grosores de baldosas.  
Rodel marcador de Ø 22 mm incluido.  
Absorción magnética y dispositivo de rotura rápida con 800 kg de potencia de rotura.  
Cortadora de azulejos de 1.200 mm con diseño de ruedas giratorias.  
Carro de 6 rodamientos de acero estancos con gran suavidad de movimiento.  
Adecuado para cortar todo tipo de azulejos porcelánicos, cerámicos, como azulejos de pared, azulejos pulidos y azulejos esmaltados.





**A FORGED TOOL**



**SATURNIA**

**WOLFPACK**

**papillon®**

**WOLFPACK®**  
LINEA PROFESIONAL

**alpen** *drill better.*

**MAURER**

**ORYX** hogar

**SAMURAI**

**YAMATO**

 [aftgrupo.com](http://aftgrupo.com)



A FORGED TOOL



COD: 02210485  
PISTOLA BICOMPONENTES  
195 MM 380ML

**WOLFPACK®**

COD: 02210502  
PISTOLA ALUMINIO / ACERO  
APLICAR MORTERO 660 CC.



**WOLFPACK®**



COD: 02270160  
BOLSA ENCOFRADOR  
NYLON DOBLE WOLFPACK  
CON CINTURÓN

**WOLFPACK®**

COD: 02270205  
BOLSA ENCOFRADOR  
NYLON SENCILLA WOLFPACK  
CON ASA



**WOLFPACK®**



COD: 02300206  
CINTRA MÉTRICA FIBRA DE  
VIDRIO 20 METROS

**WOLFPACK®**

COD: 02300256  
CINTA MÉTRICA FIBRA DE  
VIDRIO 50 METROS CON  
SISTEMA 3X VELOCIDAD  
RECOGIDA



**WOLFPACK®**



COD: 02300364  
TALOCHA FIBRA DE VIDRIO  
CON ESPONJA 14 X 29 CM

**WOLFPACK®**

COD: 02300381  
RASCADOR MORTERO  
PROFESIONAL  
250 X 145 MANGO FIBRA



**WOLFPACK®**



COD: 02300410  
TALOCHA GOMA PARA  
JUNTAS 10 X 24 CM SOFT

**WOLFPACK®**

COD: 02300355 COD: 02300357  
FINA GRUESA



**WOLFPACK®**



COD: 02300830  
RASCAVIDRIOS PROFESIONAL  
RETRÁCTIL MANGO SOFT  
TOUCH HOJA 90 MM

**WOLFPACK®**

COD: 02300343  
TALOCHA PLÁSTICO  
35X15 CM  
GRIS



**WOLFPACK®**



NIVEL MAURER "EDIPLUS"  
COD: 02301090 COD: 02301095 COD: 02301010  
TUBULAR 40 TUBULAR 50 TUBULAR 60

**MAURER®**

NIVEL WOLFPACK ALA DE AVIÓN

MAGNÉTICO  
PLUS

COD: 02301510  
A. AVION 40

COD: 02301520  
A. AVION 40

COD: 02301015  
TUBULAR 80

COD: 02301020  
TUBULAR 100

COD: 02301025  
TUBULAR 120

COD: 02301030  
TUBULAR 150

COD: 02301035  
TUBULAR 180

COD: 02301040  
TUBULAR 200

COD: 02301515  
A. AVION 60

COD: 02301125  
A. AVION 60



**WOLFPACK®**





COD: 02320188  
PISTOLA P/ESPUMA  
POLIURETANO

**WOLFPACK®**

COD: 02320190  
PISTOLA SILICONA ROJA /  
NEGRA PRO



**WOLFPACK®**



COD: 02320195  
PISTOLA SILICONA  
EXTRAFUERTE

**WOLFPACK®**

COD: 02320401  
GRAPADORA METAL  
REGULABLE N3 4/14 MM



**WOLFPACK®**



COD: 02320661  
CORTAZULEJOS WOLFPACK  
600M

**WOLFPACK®**

SERRUCHO CARPINTERO

COD: 02320761 COD: 02320763  
BIMATERIAL 14" BIMATERIAL 16"



**WOLFPACK®**



COD: 02340087  
TIRALÍNEAS WOLFPACK  
PLAST. 30 METROS PROFES.

**WOLFPACK®**

COD: 02340088  
BOTE POLVO TIRALÍNEAS  
WOLFPACK 360 GR.



**WOLFPACK®**



COD: 02340089  
BOTE POLVO TIRALÍNEAS  
WOLFPACK 1000 GR.

**WOLFPACK®**

COD: 02340550  
MEDIDOR LASER WOLFPACK  
CON FUNDA



**WOLFPACK®**



COD: 02360110  
RAEDERA S/M 1/2 LUNA  
1200 GR.

**MAURER®**

COD: 02360332  
PALA MANGO MAD. PUNTA  
M/ANILLA 502/3



**WOLFPACK®**



COD: 02360342  
PALA MANGO MAD.  
CUADRADA M/ANILLA 509/3

**WOLFPACK®**

COD: 02360465  
MAZA CUÑA C/M FIBRA VIDRIO  
3 KG.



**WOLFPACK®**



**WOLFPACK®**

COD: 02360500

ALCOTANA 815/ 450 GRM.  
MANGO FIBRA VIDRIO

COD: 02360505

ALCOTANA 814/ 500 GRM.  
MANGO FIBRA VIDRIO



**WOLFPACK®**



**WOLFPACK®**

COD: 02360512

ALCOTANA 622/ 650 GRM.  
MANGO FIBRA VIDRIO

COD: 02360805

MACETA MANGO FIBRA  
VIDRIO 1000 GRMS.



**WOLFPACK®**



**WOLFPACK®**

CORTAFRÍOS PLANO FORJADO

COD: 02360900  
175 20X12

COD: 02360905  
200 23X13

COD: 02360910  
250 23X13

COD: 02360915  
300 23X13

COD: 02360920  
350 23X13

COD: 02360925  
400 23X13

COD: 02362085

LLANA PROFESIONAL MANGO  
POLIPROPILENO LISA  
300 X 150 MM.



**WOLFPACK®**



**WOLFPACK®**

COD: 02362080

LLANA PROFESIONAL  
ACERO INOXIDABLE MANGO  
POLIPROPILENO LISA  
300 X 150 MM

MAZA CON MANGO FIBRA  
VIDRIO

COD: 02500200 COD: 02500205  
3 KG. 4 KG.

COD: 02500210 COD: 02500215  
5 KG. 6 KG.



**WOLFPACK®**



**WOLFPACK®**

COD: 02500110

PICACHÓN CON MANGO  
FIBRA VIDRIO 1500 GR

CORTARREMACHES WOLFPACK

COD: 02510402 COD: 02510404 COD: 02510406  
12" (300 MM) 14" (350 MM) 18" (450 MM)

COD: 02510408 COD: 02510410 COD: 02510412  
24" (600 MM) 30" (750 MM) 36" (900 MM)



**WOLFPACK®**



**WOLFPACK®**

COD: 02510920

GUÍA INGLETES PLÁSTICO  
10,5 X 30 CM

COD: 02650300

SOPLETE 3 BOQUILLAS USOS  
VARIOS C/TUBO



**WOLFPACK®**



**WOLFPACK®**

COD: 02650305

SOPLETE 64CM X 60MM  
C/PALANCA Y TUBO

COD: 02650310

SOPLETE 70CM X 60MM  
C/PALANCA Y TUBO



**WOLFPACK®**



COD: 02650315  
SOPLETE 3 BOQUILLAS  
CON TUBO

COD: 02650320  
SOPLETE 3 BOQUILLAS  
CON PALANCA Y TUBO



COD: 02650330  
SOPLETE A CARTUCHO  
CUERPO ABS

COD: 02650335  
SOPLETE A CARTUCHO  
CUERPO ABS PIEZO ELECTR.



COD: 02650200  
SOPLETE A CARTUCHO  
0,227KG ENCENDIDO PIEZO  
ELÉCTRICO

COD: 07021050  
MEZCLADOR ELÉCTRICO  
1400W 6 VELOCIDADES



COD: 07021055  
MEZCLADOR ELÉCTRICO  
1800W 6 VELOCIDADES

MEZCLADOR COLA RECAMBIO

COD: 07021125    COD: 07021130  
M14 120X600    M14 140X600



MEZCLADOR COLA LIGERA REC.

COD: 07021135    COD: 07021140  
M14 120X600    M14 140X600

COD: 10010520  
CUBO OBRA ITALIANO  
PLÁSTICO 10 L.



COD: 10020001  
CUBO OBRA GOMA ITALIANO  
CALDERETA 10 L.

COD: 10020005  
ESPUERTA GOMA WOLFPACK  
Nº2 12 L.



COD: 14010300  
EDIL CEMENTO BLANCO  
MAURER (CAJA 1 KG.)

COD: 14010305  
EDIL CEMENTO RÁPIDO  
MAURER (CAJA 1 KG.)





A FORGED TOOL



**MAURER**

COD: 14010315

EDIL CEMENTO RÁPIDO MAURER (CAJA 1 KG.)

COD: 14010325

EDIL YESO MAURER (CAJA 1 KG.)



**MAURER**



**MAURER**

COD: 14010330

EDIL ESCAYOLA MAURER (CAJA 1 KG.)

COD: 14010345

EDIL CEMENTO COLA MAURER (CAJA 1 KG.)



**MAURER**



**MAURER**

EDIL MASILLA PLÁST. BLN.

COD: 14010350

COD: 14010352

TAR. 0,5 KG.

TAR. 1 KG.

COD: 15050403

CINTA SEÑALIZACIÓN LDPE ROJA/BLANCA ROLLO 200MT X 70MM PLUS



**WOLFPACK**



**WOLFPACK**

CONO SEÑALIZACIÓN BASE GOMA

COD: 15050422

COD: 15050425

50 CM. REFL.

75 CM. REFL.

COD: 15070505

BALIZA SEÑALIZACIÓN SIN BATERÍA



**WOLFPACK**



**WOLFPACK**

COD: 15070522

BATERÍA PARA BALIZA SEÑALIZACIÓN 6 V.

COD: 16010130

CUERDA TRECILLA POLIP. BLANCO (BO. 200 MT.)



**WOLFPACK**



**WOLFPACK**

CUERDA TRECILLA POLIP. BL.

COD: 16010190

COD: 16010195

BO. 50 MT.

BO. 100 MT.

TENAZAS RUSAS CROMO VANADIO DIN/ISO 9242

COD: 02323995 COD: 02323996

9"

10"

COD: 02323996 COD: 02323998

11"

12"



**WOLFPACK**



**WOLFPACK**

COD: 07180040

HORMIGONERA 160LT/650W. DESMONTABLE

COD: 15050460

ESPEJO CONVEXO INTERIOR/ EXTERIOR 60 CM.



**WOLFPACK**



# Focos proyectores LED



Ref.70400  
**10W / 800lm**  
 Ref.70401  
**20W / 1.520lm**  
 Ref.70402  
**30W / 2.370lm**  
 Ref.70403  
**50W / 4.000lm**  
 Ref.70404  
**100W / 8.200lm**

*Incluyen conector de cables estanco.  
 6400K Luz fría*

Ref.70337  
**150W / 12.300lm**  
 6400K Luz fría



Ref.70357  
**50W / 4.000lm**  
 6400K Luz fría  
*Con sensor de presencia*



Ref.70423  
**50W / 5.400lm**  
 6000K Luz fría  
*1,5 metros de cable*

Ref.31856  
**50W / 600lm**

Ref.31857  
**100W / 1.200lm**

Ref.31858  
**200W / 1.800lm**

Ref.31859  
**300W / 2.500lm**

Ref.31860  
**400W / 3.500lm**



Ref.70412  
**30W / 2.370lm**  
 6400K Luz fría  
*Altura de 63 hasta 103 cm*

Ref.70336  
**100W / 8.200lm**  
 6400K Luz fría  
*Altura de 50 hasta 90 cm*



Ref.31868  
**50W / 4.000lm**  
 6400K Luz fría



# Linternas

Ref.36444

## Linterna de trabajo

Recargable por USB-C.

**8W / 500lm**

Con gancho + iman.

Funcion power bank.



Ref.36126

## Linterna solar

Recargable por USB-C o panel solar.

Con gancho/soporte e imán

**10W / 750lm + 3W / 70lm**

Función power bank.



Ref.36442

## Linterna compacta

Recargable con USB-C.

Incluye gancho y clip.

**10W / 900lm**

Base basculante .

Imantanda.

Intensidad regulable.



Ref. 36111

## Foco de trabajo

**60W / 4.000lm**

3 intensidades de luz.

Función power bank.

Base imantada y gancho.

Recargable con USB-C.



Ref. 36119

## Linterna de seguridad 6 en 1

**7W / 400lm + 2,5W**

Varios modos de luz.

Recargable con USB-C.

Incluye abridor botellas, cúter,

punta para romper cristales, silbato  
emergencia y destornillador.



Ref. 36132

## Linterna frontal

**5W / 310lm + 3W / 130lm**

Con sensor de encendido/apagado.

Recargable con USB-C.



Ref. 36113

## Linterna ultra fina de aluminio

**5W / 300lm**

8 modos de luz.

Recargable con USB-C.

Modo turbo.

Clip, base con imán, botón on/off.

## Ref. 36161 Linterna de larga distancia

**20W / 1.800lm**

Hasta 600metros de enfoque.

Recargable con USB-C.

Cuerpo de aluminio.



# BUILDCLASS SOLUTIONS

## SOLUCIONES PARA LA CONSTRUCCIÓN

### Sistema de nivelación *NOX CLIP*



Nuestro sistema de nivelación puede ser utilizado tanto por amantes del bricolaje como por profesionales del sector. Asegurando la perfecta alineación entre baldosas.

#### MÁXIMA PRECISIÓN

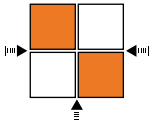

#### USO GENÉRICO



#### FÁCIL COLOCACIÓN



#### EVITA DESPORTILLADO



Sistema utilizado por profesionales que reduce las horas de trabajo de forma práctica.

Permite la alineación i separación entre baldosas con la máxima precisión.

Aumenta la productividad reduciendo el tiempo de colocación del sistema.



# SISTEMA DE NIVELACIÓN

## NOX CLIP

Para espesores entre 3 y 13 mm

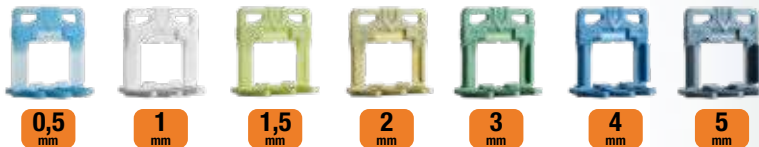

## CLIP XXL

Para espesores entre 14 y 25 mm



## CUÑA

Sistema remontable



REUTILIZABLE

## KIT NIVELACIÓN

100 Clips + 100 Cuñas + 1 Alicata ajustable



## CRUCETAS CRX Y CUÑITA



CUÑITA  
ALICATADO

# SISTEMAS DE FIJACIÓN

## TACOS PF

La mejor solución para fijar en todo tipo de materiales



## TACO-BRIDA

El anclaje de pared perfecto para bridas de nylon



## TACO FAST

Fijación rápida y eficaz con un solo golpe!



\*disponible en varios formatos

## GRAPA PARED

Anclaje mecánico para la sujeción de baldosas.



GRAPA ARRANQUE

GRAPA INTERMEDIA

10 mm

12 mm

15 mm

18 mm



# ACCESORIOS ENCOFRADO

## SEPARADOR TIMÓN

Separador vertical de varilla para encofrados

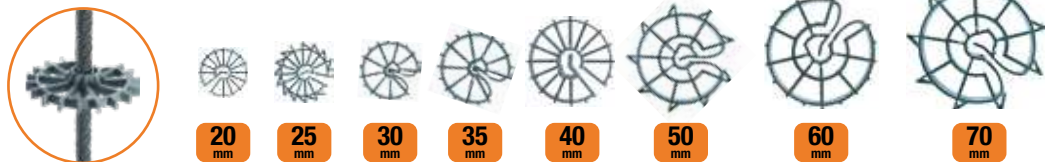

## SEPARADOR CONDOR

Separador horizontal para mallazo

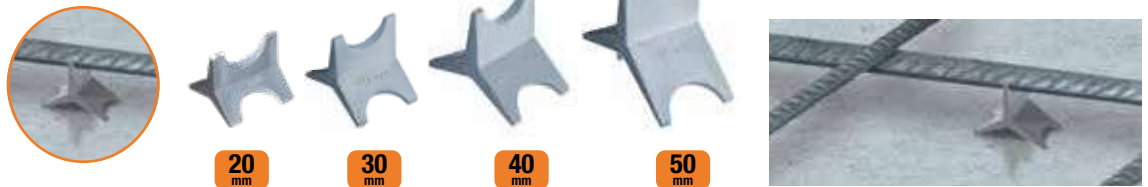

## SEPARADOR COBRA

Separador horizontal modular para mallazo



## TUBO PASAMUROS I ACCESORIOS

PASAMUROS, TAPONES Y CONOS



TUBO RÁPIDO

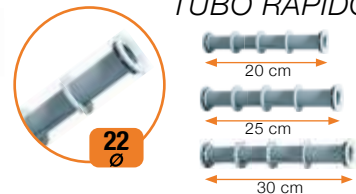

## ACCESORIOS DE SEGURIDAD

SETA DE SEGURIDAD  
Color llamativo



# JUMBO-CUT

Cortador con sistema de presión constante

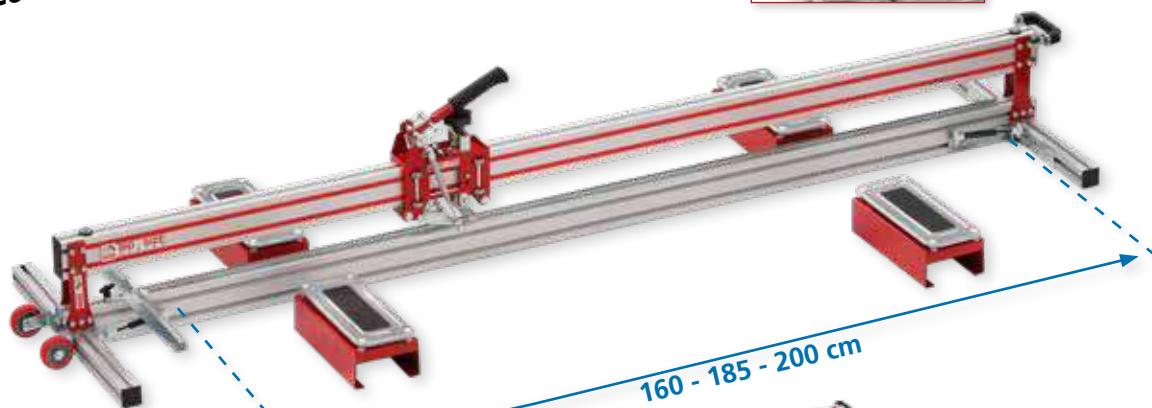
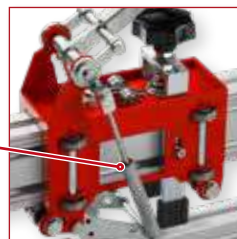

160 - 185 - 200 cm



Soportes plegables

## JUMBO-CUT

Artículo	Longitud de corte
315165	160 cm.
315185	185 cm.
315200	200 cm.

# MONSTER-CUT

Cortador de máxima potencia y comodidad



## MONSTER-CUT

Artículo	Características
315135	Longitud de corte: 135 cm
932103	Kit de macetas plegables
932107	Mesa auxiliar
932102	Láser

# MAXI-CUT

Eficiencia que minimiza errores



## MAXI-CUT

Artículo	Longitud de corte
315064	64 cm.
315085	85 cm.
315100	100 cm.

# CT-eLIFTER

Especial por superficies rugosas



## CT-eLIFTER

Artículo	349198
Ø	200 mm.
Tracción	85 Kg.



## KIT 2 CT-eLIFTER

Artículo	349199
Ø	200 mm.
Tracción	85 Kg.

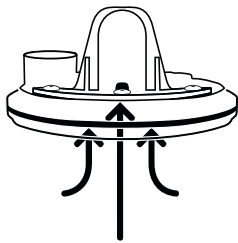

Sistema de succión automático por la pérdida de presión



Conector USB C para carga de la batería



## Ventosa con bomba manual

Artículo	349197
Ø	200 mm.
Tracción	85 Kg.



## Bomba con batería para ventosas

Artículo	349195
Succió	60 Kpa.
V	3,7 V



## Ventosa por ajuste de cerámica

Artículo	349194
Ø	120 mm
Tracción	70 Kg.

# CT-VIBRA

Mini vibradora per anivellar ceràmica

## CT-VIBRA

Artículo	503950
Ø	145 mm.
Vibración	100-12.000 r.p.m
V	16,8 V
Batería	6.000 mAh



# Más de 1850 referencias...

**Herramientas manuales  
Herramientas de Jardín  
Accesorios de Maquinaria  
Almacenamiento y transporte  
Seguridad**



**POWERPLUS**  
HIGH QUALITY TOOLS

MORE THAN  
**100**  
TOOLS  
IN 2025

20V

40V

40V

20V



**DUAL POWER**  
choose your battery

# Especialistas en fijación de calidad





**DuoBlade**  
El taco autopercutor  
para cartón-yeso



**DuoPower**  
El número 1 en nylon,  
multimaterial



**DuoSeal**  
Sella y evita problemas  
de moho



**DuoHM**  
Un único taco, múltiples  
soluciones en hueco



**DuoTec**  
La revolución del  
taco de vuelco



**Solución Total**  
La gama de selladores  
adhesivos de calidad fischer



**Anclaje Total**  
La gama de adhesivos de  
montaje de calidad fischer





MÁS DE 10 AÑOS DE  
EXPERIENCIA EN ARNESES  
DE LA FÓRMULA 1

**PONSA**

**SAVETOOL**

**SECURITY  
TEXTILES  
FOR TOOLS**





# SAVETOOL

SECURITY TEXTILES FOR TOOLS



## ABSORBEDOR

**ABSORBE FUERZA DE IMPACTO**  
**REDUCE EL DESEQUILIBRIO**  
**AUMENTA LA SEGURIDAD**

Dispositivo absorbente de seguridad, meticulosamente concebido para absorber la fuerza de impacto, en situaciones de desprendimiento de herramientas, asegurando así una protección óptima para el operario. Su diseño avanzado brinda una capa adicional de seguridad, previniendo cualquier desequilibrio potencial que pudiera derivar en una caída y crucial en entornos elevados.





MÁS DE 10 AÑOS DE EXPERIENCIA EN ARNESES DE LA FÓRMULA 1

**PONSA**

# SAVETOOL

**SECURITY TEXTILES FOR TOOLS**

SAVETool ofrece un sistema innovador que no solo proporciona un método efectivo para sujetar las herramientas, sino que también incorpora características diseñadas para optimizar la eficiencia y la seguridad en entornos elevados. Como fabricantes especializados en Equipos de Protección Individual (EPIs), hemos aplicado nuestra amplia experiencia en el desarrollo de esta solución profesional.

## UNA LLAVE INGLESA PUEDE SER MORTAL

Este producto ha sido testado y cumple con la normativa. El producto permite retener la caída accidental de una herramienta. Lea las instrucciones para utilizar correctamente este ordenador.



ANSI/ISEA121-2018

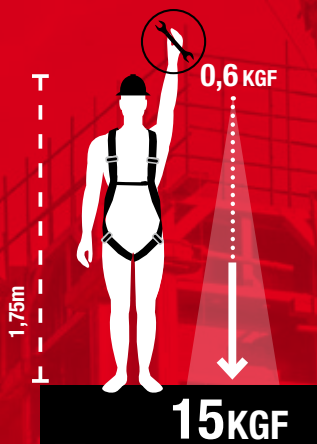

**LA FUERZA DE IMPACTO DE UNA HERRAMIENTA PUEDE AUMENTAR HASTA**

**25**

**VECES SU PESO ORIGINAL.**

**màx.1kg**

Limite de peso para la herramienta que cal asegurar. Exceder la carga podría resultar e un desequilibrio. para el usuario en caso de una caída eventual.



MÁS DE 10 AÑOS DE EXPERIENCIA EN ARNESES DE LA FÓRMULA 1

**PONSA**

# SAVETOOL

SECURITY TEXTILES FOR TOOLS



## COMPONENTES



**X2**  
MOSQUETONES

**ABSORBEDOR DE ENERGÍA**



**X4**  
TERMINALES



**CINTA ELÁSTICA EXCLUSIVA TIPO ACORDEÓN, DE ANCHO VARIABLE Y ALTA RESISTENCIA A LA ROTURA.**



**MUÑEQUERA**

**AMARRE**

## INDY TEXAS

ESD S1PS SR LG



En piel Velour perforada de alta calidad.

**PUNTERA:** fibra de vidrio no magnética, aislante, resistente a impacto de 200J.

**SUELA:** PU de doble densidad con absorción de energía en el talón + LG.

Talón diseñado para el cumplimiento de la norma de trabajo en escalera (LG – altura del talón  $\geq 10$  mm).

Perfiles laminares que aumentan la adherencia para norma SR.



Perfiles laminados para mayor resistencia al deslizamiento.

## INDY COLTON

ESD S1PS SR FO LG



En piel Velour perforada de alta calidad.

**PUNTERA:** en fibra de vidrio no magnética, aislante, resistente a impacto de 200J.

**SUELA:** PU de doble densidad con absorción de energía en el talón + LG.

## INDY DETROIT

ESD S1PS SR LG



En piel Velour perforada de alta calidad.

**PUNTERA:** fibra de vidrio no magnética, aislante, resistente a impactos de 200J.

**SUELA:** PU de doble densidad con absorción de energía en el talón + LG.

## INDY BALTIMORA

ESD S3S SR LG



En piel Velour o Nobuckhidro repelente de alta calidad y refuerzos en microfibra.

**PUNTERA:** fibra de vidrio no magnética, aislante, resistente a impacto de 200J.

**SUELA:** PU de doble densidad con absorción de energía en el talón + LG.

## INDY SONOMA

ESD S1PS SR LG



En piel Velour perforada de alta calidad.

**PUNTERA:** fibra de vidrio no magnética, aislante, resistente a impactos de 200J.

**SUELA:** PU de doble densidad con absorción de energía en el talón + LG.

## INDY FORESTER

ESD S3S SR LG



En tejido técnico anti abrasión regenerante SPARCO® FULL EFFICENCY y refuerzos HF en la puntera.

**PUNTERA:** en fibra de vidrio no magnética, aislante, resistente a impacto de 200J

**SUELA:** PU de doble densidad con absorción de energía en el talón + LG.

## INDY GREGOR

ESD S3S SR FO LG



En suave nobuck liso, con diseño especial del tacón que cumple los requisitos para trabajos en escaleras de peldaños.

**PUNTERA:** en fibra de vidrio no magnética, aislante, resistente a impacto de 200J.

**SUELA:** PU de doble densidad con absorción de energía en el talón + LG.

## GYMKHANA REDBULL

ESD S3S SR FO HRO - EN ISO 20345:2022



Con materiales de alta calidad y línea red bull racing sobre nobuk mate.

**PUNTERA:** en composite no magnético, aislante, resistente a 200J.

**SUELA:** suela intermedia de EVA y suela inferior en goma nitrílica HRO con absorción de energía en el talón.

## PRACTICE NELSON

ESD S1P SRC - EN ISO 20345:2011



Calzado de seguridad de estilo running, con tejido 3D microperforado muy transpirable y microfibra anti abrasivo.

**PUNTERA:** composite no magnético, aislante, resistente 200J.

**SUELA:** PU de densidad única con absorción de energía en el talón

## NITRO DIDIER

ESD S3 SRC - EN ISO 20345:2011



Calzado de seguridad de estilo running, en microfibra Velour repelente en agua.

**PUNTERA:** En composite no magnético, aislante y resistente 200J.

**SUELA:** PU de densidad única con absorción de energía en el talón.

## ALLROAD ROC

ESD S3S SR FO HRO - EN ISO 20345:2022



Calzado de seguridad en piel Nobuck, piel Velour o microfibra impermeable de alta calidad, con collado de nylon. Ligero, de alta calidad y duradero.

**PUNTERA:** En composite no magnético, aislante, resistente 200J.

**SUELA:** Phylon+ HRO en goma nitrílica con absorción de energía en el talón.

## IMPULSE

ESD S1PS SR FO HRO - EN ISO 20345:2022



IMPULSE  
Model Willen



IMPULSE  
Model Luton

Calzado de seguridad de estilo running, conforme a ISO 20345:2022. Corte sin costuras en tejido ultra transpirable, refuerzos en TPU resistente a la abrasión y detalles en HF 3D.

**PUNTERA:** composite antimagnético, aislante, resistente a 200J.

**SUELA:** Antiestática antideslizante.



## ANTIGUA\_24

S1 PL FO SR

Calzado de altas prestaciones con suela Exena H-Tech. Piel Velour con perforaciones y refuerzos de nylon. Plantilla plus confort. 100% LIBRE DE METAL. Made in CE.



Suela

Impulse



Certificaciones



Uso previsto

• Construcción • Industria y Oficina • Jardinería y Agricultura

Suela

Impulse



Certificaciones



Uso previsto

• Construcción • Industria y Oficina  
• Petróleo • Jardinería y Agricultura

## BORNEO\_24

S3 L FO SR

Bota de seguridad tipo trekking en nobuck impermeable, con suela Exena H-Tech. Piel nobuck reforzada en talón y puntera con tobillera acolchada. Planilla plus confort. 100% LIBRE DE METAL. Made in CE.





## MISANO\_22

S1 PL FO SR

Calzado de seguridad deportivo en suave piel afelpada. Forro interior de tela transpirable, resistente a la abrasión. Suela PU 2D SRC superflexible y plantilla transpirable, antiestática y antibacteriana. 100% LIBRE DE METAL. Made in CE.



### Suela

PU DOBLE DENSIDAD

### Certificaciones



### Uso previsto

Adecuado para aquellos que deben afrontar días enteros sobre sus pies.



## EARTH

S1P ESD SRC

Calzado de seguridad deportivo con suela AIR-HOLE diseñada para ofrecer el mejor desarrollo para el retorno de la energía y antideslizamiento. Sujeción EASY-FIT tipo calcetín para mayor comodidad y para mantener el pie limpio de agentes externos. Suave piel Velour y tejido transpirable antiabrasión. Plantilla textil antiperforación y puntera ligera de aluminio. Made in CE.



### Suela

Energy



### Certificaciones



### Uso previsto

- Logística
- Industria y Oficina
- Planta de ingeniería
- Electrónica

 **SWG**

**CALIDAD EN TORNILLERÍA  
PARA MADERA  
DE CONSTRUCCIÓN**

## Tornillo para madera de construcción CABEZA WAFER

### Uso:

Para uniones madera-madera en construcciones de madera estructural, por ejemplo, para aislamiento sobre vigas del tejado, construcción con entramado de madera, estructuras de techos, construcción de elementos, construcción prefabricada y construcción de escaleras.



### Características:

- Accionamiento TX
- Refuerzo inferior
- Cuchilla de extrusión (pieza de fricción)
- Rosca Gruesa
- Acero endurecido de alta calidad
- Recubrimiento deslizante
- Muesca de corte

## Tornillo para madera de construcción con ARANDELA A PRESIÓN



### Uso:

Para uniones madera-madera y metal-madera en construcciones de madera estructural, por ejemplo, en estructuras de techos, construcción de elementos, construcción prefabricada y construcción de escaleras.



### Características:

- Punta Hex/TX (vaso bihexagonal)
- Arandela a presión
- Refuerzo bajo la cabeza
- Fresa (pieza de fricción)
- Rosca gruesa
- Acero endurecido de alta calidad
- Revestimiento deslizante
- Muestra de corte

## Tornillo para madera de construcción de DOBLE ROSCA

### Uso:

Se utiliza para la fijación de aislamientos sobre vigas del tejado, tanto con materiales aislantes resistentes a la compresión como con materiales no resistentes a la compresión.

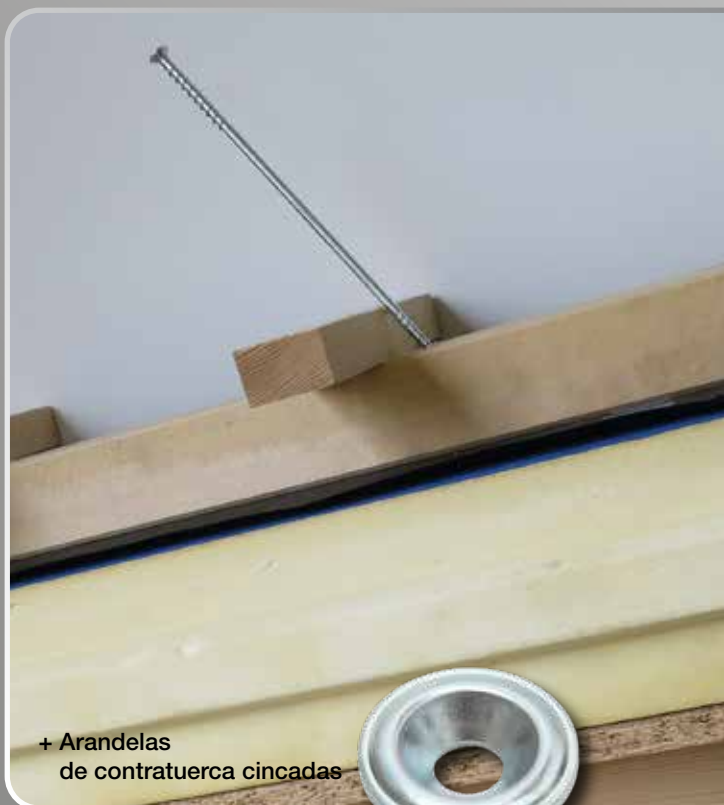

+ Arandelas de contratuerca cincadas

### Características:

- Accionamiento TX
- Cabeza avellanada con nervios de fresado
- Refuerzo por debajo de la cabeza
- Hilo doble
- Cortador de extrusión (pieza de fricción)
- Rosca gruesa
- Acero endurecido de alta calidad
- Revestimiento deslizante

## Tornillo para madera de construcción CABEZA AVELLANADA



### Uso:

Para uniones madera-madera y metal-madera en construcciones de madera estructural, por ejemplo, para aislamiento sobre vigas del tejado, construcción con entramado de madera, construcción modular, construcción prefabricada y construcción de escaleras.



### Características:

- Accionamiento TX
- Cabeza avellanada con nervios de fresado
- Refuerzo bajo la cabeza
- Hilo parcial
- Cuchilla de extrusión (pieza de fricción)
- Rosca gruesa
- Muestra de corte

## Tornillo para madera de construcción con CABEZA CILÍNDRICA

### Uso:

Se utiliza principalmente en todas las estructuras de madera en carpintería y construcción de viviendas, por ejemplo, para el refuerzo o la unión de vigas y correas, como viga compuesta o como refuerzo transversal.



### Características:

- Accionamiento TX
- Cabeza de cilindro
- Totalmente roscado
- Acero endurecido de alta calidad
- Superficie de calidad sin Cr VI
- Revestimiento antideslizante



**OFRECIENDO  
SOLUCIONES  
COMPLETAS  
EN TU PUNTO  
DE VENTA**

**250+**  
**18V XR**

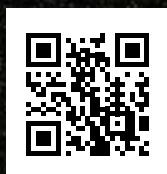



DCG418T2

**AMOLADORA XR FLEXVOLT 54V DISCO  
125MM**  
MOTOR SIN ESCOBILLAS.  
INCLUYE 2 BATERÍAS XR FLEXVOLT 54V/18V  
LI-ION 6AH + MALETIN TSTAK



DCD996P2

**TALADRO PERCUTOR SIN ESCOBILLAS  
XR 18V XRP**  
TRANSMISIÓN METÁLICA DE 3 VELOCIDADES,  
PORTABROQUES METÁLICO 13MM, 95 NM.  
INCLUYE 2 BATERÍAS XR 18V LI-ION 5AH  
+ MALETIN TSTAK



DCD805H2T

**TALADRO PERCUTOR COMPACTO SIN  
ESCOBILLAS XR 18V POWERSTACK**  
2 VELOCIDADES, PORTABROCAS METÁLICO  
13MM, 90NM. INCLUYE 2 BATERÍAS XR  
18V POWERSTACK LI-ION 5AH + MALETIN  
TSTAK



DCD709D2T

**TALADRO PERCUTOR COMPACTO  
SIN ESCOBILLAS XR 18V**  
PAR MÁXIMO 65NM, PORTABROCAS METÁLICO  
13MM. INCLUYE 2 BATERÍAS XR 18V LI-ION 2AH  
+ MALETIN TSTAK



DCH273P2

**MARTILLO ELECTRONEUMÁTICO SIN ESCOBILLAS XR 18V**

SDS-PLUS 2,1J 3 MODOS CON 2 BATERÍAS LI-ION 5AH + MALETIN



DCN890P2

**CLAVADORA DE HORMIGÓN SIN ESCOBILLAS XR 18V**

CON 2 BATERÍAS LI-ION 5AH PARA CLAVES 15° DE 2,6-3,7MM DIÁMETRO Y 13-57MM LARGO



DCF620D2

**ATORNILLADOR PANEL YESO SIN ESCOBILLAS XR 18V CON 2 BATERÍAS**

LI-ION 2AH + MALETIN TSTAK



DCLE34031D

**NIVEL LÁSER AUTOANIVELANTE VERDE DE 3 LÍNEAS 360° XR 18V**

ALCANCE HASTA 40M (100M CON DETECTOR), BASE PIVOTANTE Y MAGNÉTICA, IP65 CONTRA POLVO Y AGUA. INCLUYE 1 BATERÍA LI-ION 2AH



DW089CG

**NIVEL LÁSER AUTOANIVELANTE VERDE DE LÍNEAS EN CRUZ + LÍNEA LATERAL VERTICAL**

ALCANCE HASTA 20M (50M CON DETECTOR), BASE PIVOTANTE Y MAGNÉTICA, IP65 CONTRA POLVO Y AGUA. INCLUYE 4 PILAS AA + APOYO PARED + MALETIN



DW088CG

**NIVEL LÁSER AUTOANIVELANTE VERDE DE 2 LÍNEAS EN CRUZ**

ALCANCE HASTA 20M (50M CON DETECTOR). INCLUYE 4 PILAS AA + APOYO PARED + MALETIN

D25911K

**MARTILLO DEMOLEDOR  
1.700W SDS MAX®**  
27 J, 12 POSICIONES  
DE CESELLADO,  
2 VELOCIDADES



D25899K

**MARTILLO  
DEMOLEDOR 10KG  
1500W**  
17,9J SDS-MAX  
+ MALETIN



D25481K

**MARTILLO  
COMBINADO 5KG  
1050W**  
40MM 6,1J,  
SDS-MAX AVC + MALETIN



D25810K

**MARTILLO  
DEMOLEDOR 5KG  
1050W**  
7,1J SDS-MAX AVC  
+ MALETIN



D25430K

**MARTILLO LIGERO  
CINCELADOR MOTOR  
VERT. 1000W**  
32mm 4,2J  
SDS-PLUS AVC



D25333K

**MARTILLO LIGERO  
COMBINADO MOTOR  
VERT. 950W**  
30mm 3,5J, SDS-PLUS  
AVC + MALETIN TSTAK



D25133K

**MARTILLO LIGERO  
COMBINADO 800W**  
3 MODOS, 26MM 2,6J  
SDS-PLUS, PUÑO PISTOLA  
+ MALETIN TSTAK



DCG405P2

**MINI-AMOLADORA XR 18V 125MM**  
MOTOR SIN BARRITAS, FRENO Y  
EMBRAGUE ELÉCTRICO. INCLUYE  
2 BATERÍAS XR 18V LI-ION 5AH  
+ MALETIN TSTAK



DWE494

**AMOLADORA  
230MM 2.200W**  
6.500 RPM ARRANQUE  
SUAVE + BLOQUEO  
Y RE-ARRANQUE



DWE490

**AMOLADORA  
230mm 2.000W**  
6.600 rpm



DWE4217

**MINI-AMOLADORA  
125mm 1.200W**  
11.000 rpm  
ARRANQUE SUAVE  
+ BLOQUEO  
Y RE-ARRANQUE



DWE4056

**MINI-AMOLADORA  
115mm 800W**  
11.800 rpm  
ARRANQUE SUAVE  
+ BLOQUEO  
Y RE-ARRANQUE



DCG200T2

**ROZADORA SIN ESCOBILLAS  
XR FLEXVOLT 54V**  
AMB 2 DISCOS DIAMANT  
Ø125MM AMB 2  
BATERÍAS 54V/18V  
+ MALETIN TSTAK VI



DWD241

**MEZCLADOR 1.800W**  
DIAL DE 3 VELOCIDADES  
Y ADAPTADOR ROSCADO  
M14





D26411

**PISTOLA DE AIRE  
CALIENTE DE 1.800W**  
50-400°C/50-600°C

DWE305PK

**SIERRA SABLE 1.100W**  
ELECTRÓNICA + MALETIN

DW331K

**SIERRA DE  
CALAR 701W**  
ELECTRÓNICA  
CON PUÑO  
CERRADO  
+ MALETIN

DWE560

**SIERRA  
CIRCULAR  
1.350W**  
65mm prof.  
Ø184mm

DWS774

**INGLETADORA  
TELESCÓPICA  
1.400W**  
Ø216mm  
+ Luz XPS

D27113

**INGLETADORA  
MESA SUPERIOR  
1.600W**  
Ø305mm  
+ Luz XPS

DWHT0-36114

**FLEXÓMETRO 5m**  
REVESTIMIENTO DE  
LA CINTA Y GANCHO  
TRUE ZERO



DWHT0-43224

**NIVELES  
TUBULARES  
60cm**  
PRECISIÓN DE  
0,5mm/m



DWHT34218-0

**CINTA LARGA 30m**  
**FIBRA DE VIDRIO**  
CONEXIÓN  
REFORZADA  
PROTECTORA



DWHT47408-0

**CORDEL DE TRAZADO**  
**- POLVO ROJO**  
APERTURA EXTRA-  
GRAN PARA EL  
LLENADO  
DE POLVO



DWHT0-10249

**CUTTER 18MM**  
**CON DESLIZADOR**  
AUTO-BLOQUEO  
CUCHILLAS CON  
BORDE DE CARBURO



DWHT10333-0

**CÚTER EN PLÁSTICO**  
**25mm**  
RUEDA DE BLOQUEO,  
COGIDA BI-MATERIAL



DWHT0-10295

**CUCHILLO HOJA**  
**RETRACTIL**  
COMPARTIMENTO  
SELLADO PARA  
LAS HOJAS



DWHT0-20123

**MINI SIERRA**  
**PLEGABLE**  
EMPUÑADURA  
BI-MATERIAL, DISEÑO  
2 EN 1, CORTE Y  
CEPILLADO



DWHT51366-0

**MARTILLO DE DEMOLICIÓN**

GARRA CURVA DE MAYOR TAMAÑO, MANGO DE MAYOR LONGITUD



DWHT51439-0

**MARTILLO EN ACERO**

454gr CAP CORB  
EXTRACTOR LATERAL DE CLAVOS, ACERO DE UNA SOLA PIEZA



DWHT56024-1

**MAZA EN ACERO**

EXOCORE 1.81kg  
DISEÑADA CON UN MANGO DE NÚCLEO VACÍO



DWHT56031-0

**HACHA EXOCORE**

567gr  
HOJA RANURADA PARA FACILITAR EL CORTE DE LA MADERA



DWHT55129-1

**DESENCOFRADOR**

600mm  
EXTREMO A 90 GRADOS, VARIAS RANURAS PARA EXTRAER CLAVOS



DWHT0-83193

**MORDAZAS LARGO 300MM**

135KG DE FUERZA,  
APERTURA DE 300MM,  
83MM DE PROFUNDIDAD DE COGIDA



DWHT0-74431

**ALICATES DE CREMALLERA**

250mm  
MORDAZA EN V, BOTÓN DE DESBLOQUEO



DWHT14675-0

**TIJERAS CORTE CHAPAS ERGO - CORTE RECTO**  
HOJAS DENTADAS





## CUÑA DELTA LEVELLING SYSTEM (B-100 UN)

Ref.03952

Las cuñas del DELTA LEVELLING SYSTEM de RUBI facilitan que la presión realizada sobre las baldosas cerámicas obtenga una nivelación óptima de las baldosas. Dando como resultado, una planitud final hom

## BRIDA DELTA LEVEL SYSTEM 3-12MM 0,5MM / 6-15MM 3MM

Ref.03930 - 3-12MM 0,5MM  
Ref.02851 - 3-12MM 1MM  
Ref.02841 - 3-12MM 1,5  
Ref.02853 - 3-12MM 2MM  
Ref.02867 - 6-15MM 3MM  
Ref.06827 - 6-15MM 5MM

La función principal del sistema de nivelación DELTA LS de RUBI es la de evitar la creación de cejas de colocación durante la instalación de baldosas cerámicas, tanto en suelos como en paredes.



## PROTECTOR CERAMICA SISTEMAS NIVEL.B(100)

Ref.16902

Protector para baldosas cerámicas compatible con los sistemas de nivelación DELTA y CYCLONE.



## TENAZA DELTA LEVEL SYSTEM FAST-FIX

Ref.03901

La función principal del sistema de nivelación DELTA LS de RUBI es la de evitar la creación de cejas de colocación durante la instalación de baldosas cerámicas, tanto en suelos como en paredes.



## KIT DELTA LEVEL SYSTEM BRIDA 1,5MM V4

Ref.03957

El Kit DELTA LEVELLING SYSTEM de RUBI se compone de: 1 tenaza DELTA LS, utilizable tanto en pavimentos como en revestimientos (colocación de baldosa cerámica horizontal y vertical).





## DISCO DIAMANTE STT

115 / 230 MM SUPERPRO

Ref. 30974 - 115mm  
Ref. 30976 - 230mm  
Especialmente recomendado para el corte, en seco y con amoladora, de cualquier tipo de material de obra como ladrillo, terrazo, hormigón, etc.



## DISCO SLITHER

115 / 125 MM SUPERPRO

Ref. 32960 - 115mm  
Ref. 32961 - 125mm  
Disco de diamante para Gres Porcelánico. Especialmente indicado para cortes rectos, muy finos y con acabados de excelente calidad. También recomendado para otros materiales como piedra natural o sinterizada.



## DISCO MINI VIPER-TVA 85 SUPERPRO

Ref. 32951  
Disco recomendado para el corte de materiales duros como granito, gres rustico, clínker, refractarios o pizarra. Mayor velocidad de corte con buen acabado. corte recto, no indicado para corte inglete.



## DISCO DIAMANTE TVA

115 / 125 / 230 MM SUPERPRO

Ref. 31932 - 115mm  
Ref. 31933 - 125mm  
Ref. 31935 - 230mm  
Recomendado para el corte, en seco, de materiales duros como: granito, gres rústico, clínker, refractarios, pizarra y, por supuesto, gres porcelánico. Ofrece una mayor velocidad de corte en los materiales más duros sin renunciar a la calidad del acabado.



## DISCO TGS

115 / 125 MM SUPERPRO

Ref. 40917 - 115mm  
Ref. 40918 - 125mm  
El TGS, de RUBI, es un disco de diamante para el corte recto y a 45° (ingletes), en seco. Es apto para todo tipo de baldosa cerámica, en especial gres porcelánico y piedra natural y sinterizada con espesores que no superen los 20 mm. El disco de diamante TGS es un disco de calidad SUPERPRO apto para su uso en amoladoras.



## DISCO TLG

115 / 125 MM SUPERPRO

Ref. 41900 - 115mm  
Ref. 41901 - 125mm  
El disco de diamante TURBO, TLG SUPERPRO, de RUBI, es ideal para el corte, en seco, de gres porcelánico de 20 mm de espesor. También es recomendable para el corte de cerámica, piedra natural y piedra sinterizada, así como otros materiales especialmente enfocados en el paisajismo.



## DISCO DIAMANTE RSQ

115 / 230 MM SUPERPRO

Ref. 30900 - 115mm  
Ref. 30902 - 230mm  
La gama de discos de diamante RESCATE RSQ es perfecta para el corte, en seco y con amoladora, de todo tipo de materiales, incluyendo todos aquellos que no pertenezcan a la familia de los cerámicos o pétreos, como pueden ser, piezas de chapa de acero, aluminio, acero inoxidable, plásticos y madera, entre muchos.



## DISCO DIAMANTE ECD

115 / 125 MM SUPERPRO

Ref. 31964 - 115mm  
Ref. 31965 - 125mm  
La polivalencia de los productos RUBI es para muchos una de sus características más destacables. El disco de diamante para el corte y desbaste ECD es, en realidad, 2 discos en 1.



## CUT MASTER GUIDE 90°

Ref. 40922  
El CUT MASTER GUIDE de RUBI está diseñada para aumentar la estabilidad y comodidad al cortar. Mejora la calidad del corte y el rendimiento de la disco.



## DISCO DIAMANTE SPT

250 / 300 / 350 MM SUPERPRO

Ref. 32934 - 250mm  
Ref. 32935 - 300mm  
Ref. 32936 - 350mm  
La gama de discos de diamante SPT PREMIUM, ha sido diseñada para el corte de baldosas de gres porcelánico con espesores de 20 mm. Al ser un disco segmentado con entalla estrecha y corte húmedo, los d



## MESA DE TRABAJO RETRÁCTIL

### 300X120 CM / 120X120 CM

Ref. 28917 300x120 cm  
Ref. 28918 120x120 cm  
La MESA DE TRABAJO RETRÁCTIL es una estructura retráctil ligera que tiene una alta capacidad de carga. Esta mesa es ideal para quienes necesitan un espacio de trabajo adaptable y a la vez resistente. Disponible en dos modelos de 300 x 120 cm y de 120 x 120 ambas con una altura de trabajo de 75 cm. Y capaces de soportar cargas de hasta 1500 kg la opción de 300 x 120 cm y 700 kg la opción de 120 x 120 cm.

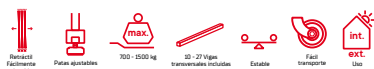

## VENTOSA DE VACIO ELLIP SC

Ref. 67900  
La ventosa de BOMBA DE VACIO ELLIP SC, es perfecta para la manipulación de baldosas cerámicas con superficies rugosas o ligeramente estructuradas (bajo relieve) en especial las que imitan a madera. Tiene una capacidad máxima de carga de 140 kg.



## OCTO-USB ENERGY

Ref. 66967  
Ventosa a batería diseñada para la manipulación de baldosas cerámicas. Batería de 3.7V / 2 Ah integrada en la ventosa y carga a través de cable USB-C. Botones a prueba de agua y polvo. Pantalla digital con 4 indicadores: Vacío / Liberación / Encendido / Carga + pantalla de información de presión MBAR. Capacidad máxima de carga de 140 kg para superficies planas y lisas y manejo horizontal.



## RUBICLEAN EASY SQUEEZE

Ref. 68991  
La RUBICLEAN EASY SQUEEZE es una cubeta diseñada especialmente para ofrecer una solución eficiente, cómoda y rápida para la limpieza de mantenimiento, de final de obra o de mortero de juntas en grandes superficies.



COMPATIBILIDAD CON SISTEMA



## RUBI ANGLE TECH (W/O BATTERY+CHARGER)

Ref. 52949  
La ANGLE TECH ENERGY CAS de RUBI es una amoladora angular a batería, con motor Brushless de alta eficiencia y máxima manejabilidad.



## BATERIA CAS LIPOWER 18V 5.2AH

Ref. 85902  
RUBI se une a la plataforma CAS de METABO. Compatible con los más de 300 productos que forman parte de la plataforma CAS (Cordless Alliance System).



## RUBI LUMEO ENERGY CAS

Ref. 10940  
La RUBI LUMEO ENERGY CAS es el equipo de iluminación más potente y robusto, diseñado para profesionales exigentes. Incorpora una función de regulación en 5 niveles, permite ajustar la intensidad lumínica desde 400 hasta 4000 lúmenes,



## LUMEO TRÍPODE

Ref. 10939  
El TRÍPODE RUBI LUMEO ENERGY CAS está especialmente diseñado para adaptarse a cualquier situación de trabajo donde una iluminación flexible sea clave.

## RUBIMIX E9 ENERGY CAS EU-BAT/CHARGER

Ref. 61993  
Equipado con 6 velocidades y un alto torque, garantiza un control total incluso en mezclas con materiales exigentes. El BMS (Battery Management System) optimiza el buen rendimiento y la vida útil de la batería.

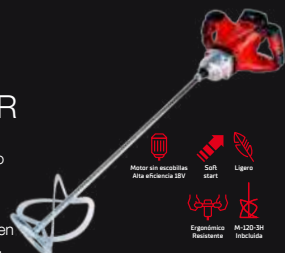

## RUBIMIX-9 POWER MAX 230V 50/60HZ

Ref. 26980  
Gracias a sus 2100W de potencia, el RUBIMIX-9 POWER MAX nos permite mezclar grandes cantidades de materiales tan variados como: adhesivos cementosos, pinturas o resinas. Materiales tan densos entre si tanto en viscosidad como en densidad.





## CORTADOR MANUAL TZ

850 / 1020 / 1300 / 1550 / 1800

Ref. 17952 - 850  
Ref. 17951 - 1020  
Ref. 17953 - 1300  
Ref. 17954 - 1550  
Ref. 17924 - 1800



RUBI ha sido siempre sinónimo de calidad e innovación en todo el mundo. Las cortadoras manuales TZ son un nuevo concepto en el corte manual de cerámica, con potencias de separación nunca vistas antes.



## CORTADOR MANUAL TX-MAX

710 / 1020 / 1250

Ref. 17909 - 710  
Ref. 17915 - 1020  
Ref. 17921 - 1250

La gama de cortadoras manuales profesionales TX-MAX son perfectas para el corte INTENSIVO de todo tipo de baldosa cerámica.



## CORTADOR MANUAL RCH RS

850 / 1200 / 1600

Ref. 27921 - 850  
Ref. 27922 - 1200  
Ref. 27923 - 1600

La RCH es una cortadora multipunto de cerámica robusta y precisa, para los trabajos más exigentes en baldosa cerámica de gran formato.



## CORTADOR MANUAL HIT

1600 / 1800

Ref. 27909 - 1600  
Ref. 27916 - 1800

Cortadora de cerámica robusta y precisa, para los trabajos más exigentes en baldosa cerámica de gran formato. Ideal para el corte frecuente de todo tipo de baldosa cerámica (azulejo, gres esmaltado y gres porcelánico).





## DC-250 SMART

1200 230V 50HZ

Ref. 53913

La DC-250 SMART ADVANCE una cortadora eléctrica que se adapta automáticamente a las necesidades del trabajo, garantizando cortes óptimos en todo momento.



## DCX-250 230V 50HZ

1250 / 1550

Ref. 52960 - 1250

Ref. 52970 - 1550

La gama de cortadoras profesionales DCX-250 Xpert, de RUBI, están diseñadas para el corte intensivo de baldosas de gres porcelánico, y cualquier otro tipo de baldosa cerámica, al mismo tiempo que permiten un corte ocasional de piezas de piedra natural.



## DL-125 1200

220/240V 50/60HZ

Ref. 56924

Máquina eléctrica con efecto tronzadora. Conjunto motor montado sobre rodamientos para máxima precisión y fiabilidad. Motor universal de 1800W (2,4CV).





## SLAB CUTTER G3

Ref. 16900

El sistema de corte manual SLAB CUTTER G3 permite realizar cortes precisos en lámina porcelánica de gran formato. Sus guías G3 están fabricadas en aluminio, para aportar un extra en la reducción del peso de toda la herramienta



## GUIAS TC-125 G2

Ref. 51949

El conjunto de guías para la TC-125 G2 es exclusivo e incluye dos guías de 155 cm y una de 65 cm para poder adaptarse a cualquier formato que se deba cortar o ingletar.

## ERGO TILE TRANS

Ref. 28906

ERGO TILE TRANS ha sido diseñado para el transporte y manipulación de grandes formatos de espesores delgados (SLIM) o cualquier gran formato con un peso máximo de 80 kg.



## MESA SLAB VERSA TILE

Ref. 28906

Gran estabilidad y robustez incluso en su posición más ancha. Estabilidad incluso sobre suelos irregulares.



## CARRO SLAB

Ref. 18934

Sistema de transporte y maniobra de la gama SLAB SYSTEM, para láminas cerámicas de gran formato. Para la manipulación de piezas con espesores a partir de 6 mm.



## CARRO RHINO

Ref. 28912

Sistema de transporte y manipulación de cerámica de gran formato sin necesidad de herramientas adicionales.



## ACCESORIO G3 AMOLADORA

Ref. 16929

Permite realizar cortes, ingletes y ranuras para anclajes de fachadas ventiladas.



## SLAB TRANS HEAVY DUTY N

Ref. 18982

El transportador SLAB TRANS HEAVY DUTY N está especialmente diseñado para la manipulación de las láminas cerámicas y baldosas de gran formato de hasta 360 cm de longitud y 160 cm de ancho.



## TC-125 G2 230V 50/60 HZ

Ref. 51951

Cortadora circular electro-portátil para el corte de lámina porcelánica y de todo tipo de baldosa cerámica. Apta para el corte en seco o corte húmedo. Apta para piedra natural y piedra sinterizada. Especialmente indicada para piezas de gran formato. Es imprescindible utilizarlo sobre las guías SLIM SYSTEM G2.

## RUBI TRILLER ENERGY CAS

### EU + BATERIA + CARGADOR

Ref. 10971

Vibrador, a batería, para baldosas ligero y compacto, especialmente diseñado para evitar la generación de burbujas de aire encapsuladas entre el adhesivo y el reverso de la baldosa cerámica.



## QUAKE ENERGY CAS

### EU + BATERIA + CARGADOR

Ref. 3995

El QUAKE ENERGY CAS es un vibrador ligero y compacto, especialmente diseñado para evitar la generación de aire encapsulado en el reverso de la baldosa cerámica, facilitando una idónea humectación y adherencia.



## BROCA DRYGRES PREMIUM

Ref. 06900 - 6mm, 06915 - 7mm, 06918 - 8mm, 06919 - 10mm, 06929 - 12mm, 06971 - 20mm, 06972 - 28mm, 06973 - 35mm, 06974 - 43mm, 06975 - 50mm, 06976 - 60mm, 06977 - 65mm, 06978 - 68mm, 06979 - 75mm, 06980 - 85mm

La gama de brocas de diamante DRYGRES PREMIUM es perfecta para la perforación de todo tipo de baldosa cerámica, en especial las de gres porcelánico, y otros materiales de revestimiento como el mármol



## FULL BULL NOSE 20 MM

Ref. 52938

Podemos ejecutar, fácilmente, encimeras, peldaños, coronaciones de piscinas, alcorques, bordillos, entre otras tantas tareas, tanto en gres porcelánico, como en piedra natural y otros materiales de paisajismo con espesores, eso sí, de hasta 20 mm.



## HALF BULL NOSE 10 MM

Ref. 52939

Podemos ejecutar, fácilmente, biselados para zócalos, encimeras, peldaños, coronaciones de piscinas, entre otras tantas tareas, tanto en gres porcelánico, como en piedra natural y otros materiales de paisajismo con espesores, eso sí, de hasta 20 mm.



## BROCA CONICA DIAM SUPERPRO

Ø 2-35 MM M14  
Ø 20-48 MM M14

Ref. 6986 - 2-35 mm  
Ref. 6987 - 2-48 mm

Diseñada para agrandar o modificar el diámetro y la forma de un agujero realizado con anterioridad. También se pueden utilizar el alisado, pulido o limpieza de los cantos interiores de esos agujeros ejecutados previamente.

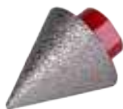

## DISCO PULIDO DIAM. SECO Ø100 MM

Ref. 62970 - GR.50, 62971 - GR.100, 62972 - GR.200, 62973 - GR.400, 62974 - GR.800, 62975 - GR.1500, 62976 - GR.3000

Los discos de pulido RUBI están especialmente diseñados para trabajos, en seco, sobre superficies de piedra natural, en especial granito y mármol, así como en hormigón curado.

## BROCA CILINDRICA DIAM. SUPERPRO

Ø 10 / Ø 20

Ref. 6984 - Ø 10  
Ref. 6985 - Ø 20

Diseñada para agrandar o modificar el diámetro y la forma de un agujero realizado con anterioridad. También se pueden utilizar el alisado, pulido o limpieza de los cantos interiores de esos agujeros ejecutados previamente.



## DISCO PULIDO DIAM. SECO

Ø100MM BUFF BL.

Ref. 62977

Especialmente diseñados para trabajos, en seco, sobre superficies de piedra natural, en especial granito y mármol, así como en hormigón curado.



## TACO PULIDO DIAMANTADO

Ref. 61974 - GR.60, 61975 - GR.120, 61976 - GR.200, 61977 - GR.400

Ideales para el desbaste y pulido de cantos, tanto de cortes como de superficies de piedra natural y baldosa cerámica.



## SOPORTE DISCO PULIDO

Ø100 MM M14

Ref. 62986

SopORTE semiflexible, especialmente indicado para garantizar la fijación de todos los discos de pulido de la gama.



## DISCO LAMINADO DIAMANTADO

Ref. 32921 - 50/60 GRIT, 32927 - 100/120 GRIT, 32931 - 200 GRIT, 32937 - 50/60 GRIT GRU., 32938 - 100/120 GRIT MED, 32939 - 200 GRIT FINO

El sistema de corte manual SLAB CUTTER G3 permite realizar cortes precisos en lámina porcelánica de gran formato. Sus guías G3 están fabricadas en aluminio, para aportar un extra en la reducción del peso de toda la herramienta

# TUS PROYECTOS

Confíalos a  
nuestros expertos de  
Material Building.



[www.emccat.cat](http://www.emccat.cat) / [info@emccat.cat](mailto:info@emccat.cat) / 93 70 70 700



**PROYECTOR LED PLANO NEGRO 6400K**

Disponible en 10W, 20W, 30W, 50W, 75W, 100W, 150W y 200W



**PROYECTOR LED PLANO BLANCO 6400K**

Disponible en 10W, 20W, 30W, 50W, 75W, 100W, 150W y 200W



**PROYECTOR LED PLANO BLANCO/NEGRO SENSOR 6400K**

Disponible en 10W, 20W, 30W y 50W



**PROYECTOR LED PLEGABLE 6400K**

Disponible en 1,5M/20W, 3M/30W y 5M/50W



**PROYECTOR LED CON SOPORTE 6400K**

Disponible en 1,5M/10W, 1,5M/20W, 3M/30W, 5M/50W y 5M/70W.



**PROYECTOR LED RECARGABLE 6400K**

Disponible en 10W/3000mAh, 20W/6000mAh, 30W/8800mAh, 50W/13200mAh, 50W/35200mAh y 100W/8800mAh



**PROYECTOR LED CON TRÍPODE 1 O 2 FOCUS 6400K**

Disponible en 20W, 30W, 50W y 70W



**PROYECTOR LED PLANO 12/24V 6400K**

Disponible en 10W, 20W y 30W



**PROYECTOR LED RGB**

Disponible en 10W, 20W, 30W y 50W



CALZADO DE SEGURIDAD TRAIL S1P SRC  
ROJO/AZUL/AMARILLA/NEGRO

Disponible en tallas de la 35 a la 48



CALZADO DE SEGURIDAD BUFFALO S1P  
SRC AZUL

Disponible en tallas de la 37 a la 47



CALZADO DE SEGURIDAD PHANTOM S1P  
SRC ROJA

Disponible en tallas de la 37 a la 47



BOTA DE SEGURIDAD GRAVITY S1P SRC  
AZUL

Disponible en tallas de la 36 a la 47



CALZADO DE SEGURIDAD VULCANO S3 SRC  
ROJA

Disponible en tallas de la 37 a la 47



BOTA DE SEGURIDAD VULCANO S3 SRC  
ROJA

Disponible en tallas de la 37 a la 47

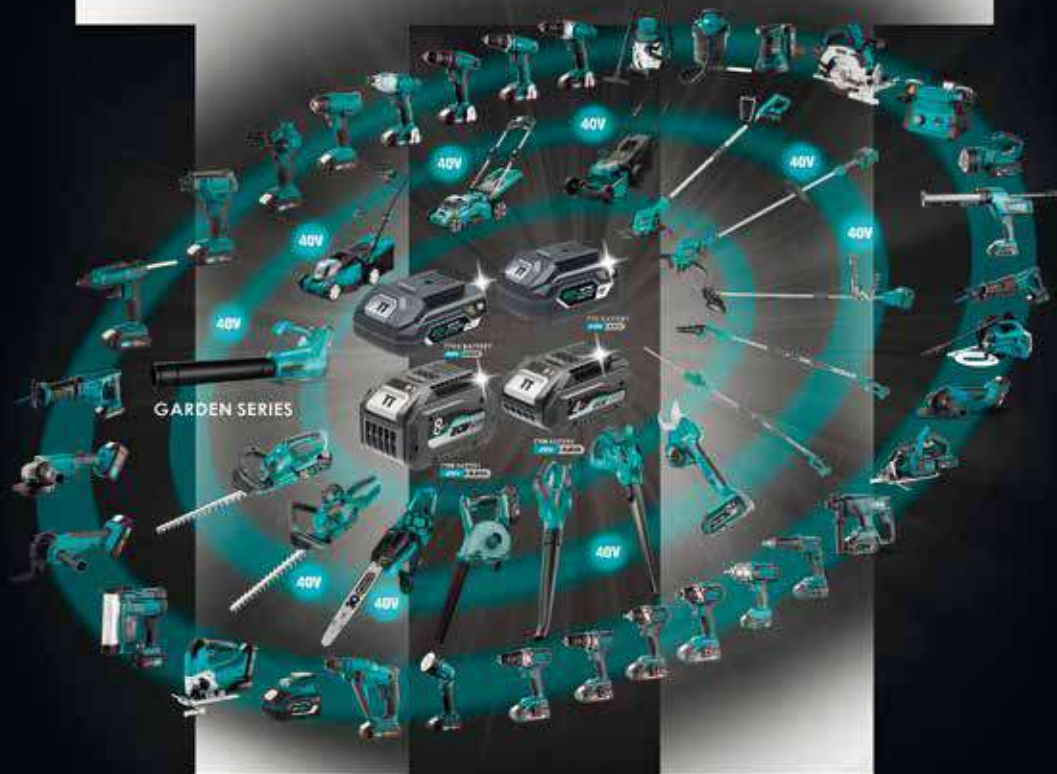

**20V & 40V**

**LITHIUM-ION**

**ÚNICA BATERÍA PARA TODO**

**ÚNICA BATERÍA INTELIGENTE  
PARA TRABAJOS PROFESIONALES & DIY**



TALADRO PERCUTOR  
SIN ESCOBILLAS  
20V BATERÍA 4.0AH



TALADRO ATORNILLADOR  
20V BATERÍA 2.0AH



TALADRO SDS PERFORADOR  
20V BATERÍA 4.0AH



AMOLADORA 115MM  
20V BATERÍA 4.0AH



ATORNILLADOR DE IMPACTO  
20V BATERÍA 2.0AH



SIERRA SABLE 20V



SIERRA CALADORA 20V



MARTILLO SDS PERCUTOR  
SIN ESCOBILLAS  
20V BATERÍA 4.0AH



SIERRA CIRCULAR 20V

# ÍNDICE DE PROVEEDORES

<b>A</b>	
AFT – A Forged Tool	216-221
Alfa Dyser	264-267
Amargós	118-119

<b>B</b>	
BMI · Chova	76-77
BILT · BuildClass Solutions	224-227

<b>C</b>	
Cajaislant	52-53
Cementval	24-25
Cemex	18-20
Ceràmica Belianes	42-43
Cerámicas Calaf	47
Ceys	82-87
CHMC	50-51
Constools · Tomecanic	228-229

<b>D</b>	
Dakota	134-135
Davsa	78-80
Dewalt	248-255
Dismat	120-121

<b>E</b>	
ELEKTRO3	222-223
Emac	124-125
ESOL	106-109
Exena	240-241

<b>F</b>	
Faura	166-167
Fila	88-89
Fischer	232-233
Fogosur	152-155

<b>G</b>	
Graf	180-181
Gronpes	186-199
Grup Armangué	56-57

<b>H</b>	
Hevea	178-179
Hikoki	200-205

<b>I</b>	
Irpen	110-111
Isopractic	122-123

<b>J</b>	
Jallut	96-99
Jardí pond	156-164

<b>K</b>	
Kapataz	206-207
Kerakoll	22-23
Knauf Industries	60-61

<b>L</b>	
La Escandella	100-101

<b>M</b>	
Maderland	168-171
Magnum Heating	140-143
Maydisa	112-117 y 183
Molecor	150-151
Molins · Cement	14
Molins · Construction Solutions	2-9
Mussol	208-215

<b>O</b>	
Odem	130-133
Onduline	104-105

<b>P</b>	
Palau Alpicat	40-41
Palmako	172-175
Placo	26-27
Ponsa	234-237
Previcor	176-177
Productes by MB	2-3 y 15-17
Pyroterm refractarios	48-49

<b>Q</b>	
Quilosa	94-95

<b>R</b>	
Revestech	66-67
Rikutec	184-185
Rollgum	62-64
Rubi	256-262

<b>S</b>	
Sas	54-55
Schlüter Systems	74-75
Sika	90-93
Soprema	68-73
Sorigué	28-31
Sostreplac	32-38
Sparco	238-239
Stelrad	144-147
Suministros Cem	126-128
Swg	242-247

<b>T</b>	
Tafim Group	139 y 182
Tejas Borja	102-103
Terreal	44-46

<b>U</b>	
Ulma	136-137

<b>V</b>	
Varó	230-231
Verniprens	58-59

<b>W</b>	
Weber	10-13
Wirquin	148-149



*Más de 90 puntos de venta*



### **Oficinas Centrales:**

**Barcelona:** Parc Audiovisual de Catalunya, Ctra. BV-1274, Km 1, Planta 1 · Of. 12  
08225 Terrassa, Barcelona - Telf. 93 70 70 700